



SK

ELEKTRICKÝ DRVIČ OVOCIA

CZ

ELEKTRICKÝ DRTIČ OVOCE

HU

ELEKTROMOS GYÜMÖLCS PRÉS

RO

TOCĂTOR ELECTRIC PENTRU FRUCTE

EN

ELETRIC FRUIT CRUSHER



-
- **Preklad originálneho návodu na použitie**
 - **Překlad originálním návodu k použití**
 - **Az eredeti használati útmutató fordítása**
 - **Traducerea manualului de utilizare original.**
 - **Instruction manual**
-

ELEKTRICKÝ DRVIČ OVOCIA**POUŽITIE**

Elektrický drvič je určený na drvenie ovocia (napr. jablák, hrušiek, hrozna, bobuľového ovocia) a zeleniny pred lisovaním. Nie je určený na drvenie kôstkového ovocia, napríklad sliviek, marhúl atď.. Je neoceniteľným pomocníkom obzvlášť pri veľkom množstve ovocia/zeleniny, kedy ušetrí veľa času a práce. Drvič, vrátane drviaceho ústrojenstva, je vyrobený z nerezovej ocele.

- poistka proti preťaženiu
- bezpečnostná brzda

Zariadenie používajte iba na predpísané účely. Akékoľvek iné použitie je považované ako prípad nesprávneho použitia. Používateľ/obsluha a nie výrobca bude zodpovedný za akékoľvek poškodenie, alebo zranenia spôsobené týmto nesprávnym používaním. Pamätajte si, že toto zariadenie nebolo navrhnuté pre komerčné alebo priemyselné používanie. Záruka nebude platná pokiaľ bude zariadenie používané na komerčné, priemyselné alebo podobné účely.







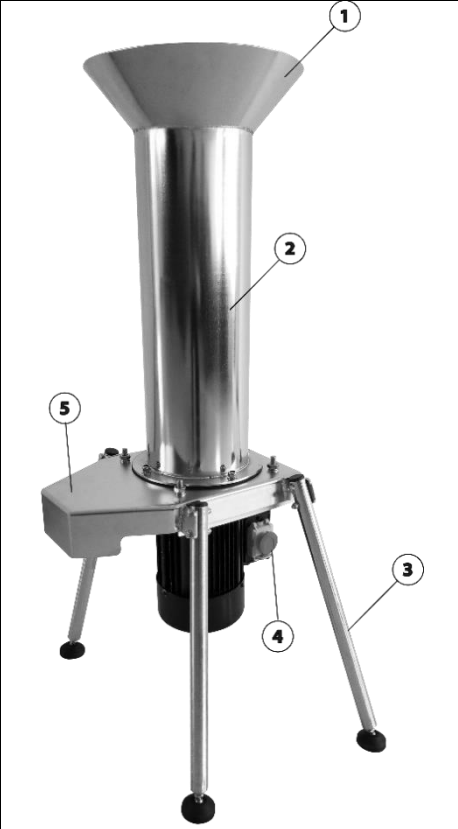

TECHNICKÉ PARAMETRE

NAPÄTIE/FREKVENCIA	230 V / 50 Hz
PRÍKON	1,1 kW
OTÁČKY	2 800 min ⁻¹
RÝCHLOSŤ DRVENIA	400 kg/h
OBJEM NÁSYPKY	15 l
STUPEŇ OCHRANY	IPX1
DĹŽKA NAPÁJACIEHO KÁBLA	1,6 m
ROZMERY	55 x 55 x 104 cm
HMOTNOSŤ	25 kg

ČASTI VÝROBKU

1	HORNÝ KRYT	
2	NÁSYPKA	
3	NOŽIČKY	
4	VYPÍNAČ	
5	TELO ZARIADENIE	

VYSVETLIVKY SYMBOLOV

	Prečítajte si návod na použitie.
	Nevyhadzujte do bežného domového odpadu. Namiesto toho, ekologicky prijateľnou cestou sa obráťte na recyklačné strediská. Prosím venujte starostlivosť ochrane životného prostredia.
	Výrobok je v súlade s platnými európskymi smernicami a bola vykonaná metóda hodnotenia zhody týchto smerníc.
	Bezpečný materiál pre potraviny.
	Trieda ochrany I.
	Zaručená hladina akustického výkonu Lwa v dB.
	Obalové materiály sú recyklovateľné. Obalové materiály láskavo nevyhadzujte do komunálneho odpadu, ale odovzdajte ich do zberne druhotných surovín.
	Za tento obal uhradený finančný príspevok na spätný odber a jeho ďalšie spracovanie recykláciou.

VŠEOBECNÉBEZPEČNOSTNÉ POKYNY PRE ELEKTRICKÉ NÁRADIE

Prečítajte si bezpečnostné upozornenia, inštrukcie, vyobrazenia a technické údaje poskytované s týmto elektrickým náradím. Porušenie dodržiavania všetkých inštrukcií uvedených ďalej v texte môže mať za následok úraz elektrickým prúdom, požiar a/alebo ťažké ublíženie na zdraví.

1) BEZPEČNOSŤ PRACOVNÉHO PROSTREDIA

- Pracovisko je potrebné udržiavať v čistote a dobre osvetlené. Neporiadok a tmavé priestory bývajú príčinou nehôd.
- Nepoužívajte elektrické náradie v prostredí, kde hrozí nebezpečenstvo výbuchu, kde sa vyskytujú horľavé kvapaliny, plyny alebo prach. V elektrickom náradí vznikajú iskry, ktoré môžu zapáliť prach alebo výpary.
- Pri používaní elektrického náradia zabráňte v prístupe deťom a ďalším osobám. Ak budete rušení, môžete stratiť kontrolu nad vykonávanou činnosťou.

2) ELEKTRICKÁ BEZPEČNOSŤ

- Vidlica napájacieho kábla elektrického náradia musí zodpovedať sieťovej zásuvke. Nikdy akýmkoľvek spôsobom neupravujte el. prívodný kábel. Náradie, ktoré má na vidlici prívodnej šnúry ochranný kolík, nikdy nepripájajte rozdvojkami alebo inými adaptémi. Nepoškodené vidlice a zodpovedajúce zásuvky znížia nebezpečenstvo úrazu elektrickým prúdom. Poškodené alebo zamotané prívodné káble zvyšujú nebezpečenstvo úrazu elektrickým prúdom. Ak sa sieťová šnúra poškodí, musí sa nahradiť osobitou sieťovou šnúrou, ktorú možno dostať u výrobcu alebo jeho obchodného zástupcu.
- Obsluha sa nesmie telom dotýkať uzemnených predmetov, ako je napr. potrubie, teleso ústredného vykurovania, sporáky a chladničky. Nebezpečenstvo úrazu elektrickým prúdom je väčšie, ak je vaše telo spojené so zemou.
- Nevystavujte elektrické náradie dažďu, vlhku alebo vode. Elektrického náradia sa nikdy nedotýkajte mokrými rukami. Elektrické náradie nikdy neumývajte pod tečúcou vodou ani ho neponárajte do vody.
- Kábel sa nesmie nadmerne zaťažovať. Kábel nikdy nepoužívajte na prenášanie, ťahanie alebo vyťahovanie vidlice elektrického náradia. Kábel nesmie byť vystavený pôsobeniu tepla, oleja, ostrých hrán alebo pohyblivých dielov. Poškodené alebo zapletené káble zvyšujú riziko úrazu elektrickým prúdom.
- Nikdy nepracujte s náradím, ktoré má poškodený el. kábel príp. vidlicu, alebo spadlo na zem a je akýmkoľvek spôsobom poškodené.
- Pri používaní elektrického náradia vo vonkajšom prostredí používajte predlžovací kábel vhodný na vonkajšie použitie. Používanie šnúry vhodnej na vonkajšie použitie znižuje riziko úrazu elektrickým prúdom

- Ak používate elektrické náradie vo vlhkých priestoroch, používajte napájanie chránené prúdovým chráničom (RCD). Používanie RCD obmedzuje nebezpečenstvo úrazu elektrickým prúdom. Pojem „prúdový chránič (RCD)“ môže byť nahradený pojmom „hlavný istič obvodu (GFCI)“ alebo „istič unikajúceho prúdu (ELCB)“.
- Držte el. ručné náradie výlučne za izolované plochy určené na uchopenie, pretože pri prevádzke môže dôjsť ku kontaktu rezacieho či vrtacieho príslušenstva so skrytým vodičom alebo vlastnou šnúrou.

3) BEZPEČNOSŤ OSÔB

- Pri používaní elektrického náradia buďte pozorní a ostražití, venujte maximálnu pozornosť činnosti, ktorú práve prevádzate. Sústreďte sa na prácu. Nepracujte s elektrickým náradím ak ste unavení, alebo ste pod vplyvom drog, alkoholu alebo liekov. Aj chvíľková nepozornosť pri používaní elektrického náradia môže viesť k vážnemu poraneniu osôb. Pri práci s el. náradím nejedzte, nepite a nefajčite.
- Používajte ochranné pomôcky. Vždy používajte ochranu očí. Používajte ochranné prostriedky odpovedajúce druhu práce, ktorú prevádzate. Ochranné pomôcky ako napr. respirátor, bezpečnostná obuv s protišmykovou úpravou, pokrývka hlavy alebo ochrana sluchu, používané v súlade s podmienkami práce, znižujú riziko poranenia osôb.
- Vyvarujte sa neúmyselnému zapnutiu el. náradia. Neprenášajte el. náradie, ktoré je pripojené k elektrickej sieti, s prstom na vypínači alebo na spúšti. Pred pripojením k elektrickému napätiu sa uistite, či vypínač alebo spúšť sú v polohe „vypnuté“. Prenášanie el. náradia s prstom na vypínači alebo pripájanie vidlice el. náradia do zásuvky zo zapnutým vypínačom môže byť príčinou vážnych úrazov.
- Pred zapnutím el. náradia odstráňte všetky nastavovacie kľúče a nástroje. Nastavovací kľúč alebo nástroj, ktorý zostane pripevnený k otáčajúcej sa časti elektrického náradia môže byť príčinou poranenia osôb.
- Vždy udržiajte stabilný postoj a rovnováhu. Pracujte len tam, kam bezpečne dosiahnete. Nikdy nepreceňujte vlastnú silu. Nepoužívajte elektrické náradie, ak ste unavení.
- Obliekajte sa vhodným spôsobom. Používajte pracovné oblečenie. Nenoste voľné oblečenie ani šperky. Dbajte na to, aby sa vaše vlasy, oblečenie, rukavice alebo iná časť Vášho tela nedostala do prílišnej blízkosti rotujúcich alebo rozpálených častí el. náradia.
- Pripojte el. náradie k odsávaniu prachu. Ak má el. náradie možnosť pripojenia zariadenia na zachytávanie alebo odsávanie prachu, uistite sa, že došlo k jeho riadnemu pripojeniu a používaniu. Použitie takýchto zariadení môže obmedziť nebezpečenstvo vznikajúce prachom.
- Pevne upevnite obrobok. Použite stolársku svorku alebo zverák pre upevnenie obrobku, ktorý budete obrábať.
- Nepoužívajte akékoľvek náradie ak ste pod vplyvom alkoholu, drog, liekov alebo iných omamných či návykových látok. j) Toto zariadenie nie je určené na použitie osobami (vrátane detí) so zníženými fyzickými, zmyslovými alebo mentálnymi schopnosťami alebo s nedostatkom skúseností a znalostí, pokiaľ nie sú pod dozorom alebo nedostali pokyny ohľadom použitia zariadenia od osoby zodpovednej za ich bezpečnosť. Deti musia byť pod dozorom, aby ste sa uistili, že sa nehrajú so zariadením.

4) POUŽÍVANIE A ÚDRŽBA ELEKTRICKÉHO NÁRADIA

- El. náradie vždy odpojte od el. siete v prípade akéhokoľvek problému pri práci, pred každým čistením alebo údržbou, pri každom presune a pri ukončení činnosti! Nikdy nepracujte s el. náradím, ak je akýmkoľvek spôsobom poškodené.
- Ak začne náradie vydávať abnormálny zvuk alebo zápach, okamžite ukončite prácu.
- Elektrické náradie nepreťažujte. Elektrické náradie bude pracovať lepšie a bezpečnejšie, ak s ním budete pracovať v otáčkach, pre ktoré bolo navrhnuté. Používajte správne náradie, ktoré je určené pre danú činnosť. Vhodné náradie bude dobre a bezpečne vykonávať prácu, pre ktorú bolo vyrobené.
- Nepoužívajte elektrické náradie, ktoré nemožno bezpečne zapnúť a vypnúť ovládacím vypínačom. Používanie takého náradia je nebezpečné. Poškodený vypínač musí byť opravený certifikovaným servisom.
- Odpojte náradie od elektrickej siete predtým, než začnete prevádzať jeho nastavenie, výmenu príslušenstva alebo údržbu. Toto opatrenie obmedzí nebezpečenstvo náhodného spustenia.
- Nepoužívané elektrické náradie uschovajte tak, aby bolo mimo dosahu detí a nepovolaných osôb. Elektrické náradie v rukách neskúsených užívateľov môže byť nebezpečné. Elektrické náradie skladujte na suchom a bezpečnom mieste.

- Starostlivo udržiajte elektrické náradie v dobrom stave. Pravidelne kontrolujte nastavenie pohybujúcich sa častí a ich pohyblivosť. Kontrolujte či nedošlo k poškodeniu ochranných krytov alebo iných častí, ktoré môžu ohroziť bezpečnú funkciu elektrického náradia. Ak je náradie poškodené, pred ďalším použitím zaistíte jeho opravu. Mnoho úrazov je spôsobené nesprávnou údržbou elektrického náradia.
- Rezacie nástroje udržiajte ostré a čisté. Správne udržiavané a naostrené nástroje uľahčujú prácu, obmedzujú nebezpečenstvo úrazu a práca s nimi sa lepšie kontroluje. Použitie iného príslušenstva než toho, ktoré je uvedené v návode na obsluhu alebo doporučené dovozcom môže spôsobiť poškodenie náradia a byť príčinou úrazu.
- Elektrické náradie, príslušenstvo, pracovné nástroje atď. používajte v súlade s týmito pokynmi a takým spôsobom, ktorý je predpísaný pre konkrétne elektrické náradie a to s ohľadom na dané podmienky práce a druh prevádzanej práce. Používanie náradia na iné účely, než pre aké je určené, môže viesť k nebezpečným situáciám.

5) SERVIS

- Servis elektrického náradia zverte kvalifikovanému opravárovi. Môžu sa používať iba rovnaké náhradné diely. Zaručíte tak, že bude zachovaná bezpečnosť elektrického náradia.

BEZPEČNOSTNÉ POKYNY PRE ELEKTRICKÝ DRVIČ OVOCIA

- **UPOZORNENIE!** Pred použitím stroja si pozorne prečítajte tento návod na použitie. Oboznámte sa s ovládacími prvkami stroja a so správnym spôsobom jeho použitia.
 - Výrobok nie je určený na používanie osobami (vrátane detí), ktorým fyzická, zmyslová alebo mentálna neschopnosť či nedostatok skúseností a znalostí zabránuje v bezpečnom používaní výrobku, ak na ne nebude dohliadané alebo ak neboli inštruované ohľadom použitia spotrebiča osobou zodpovednou za ich bezpečnosť. Dávajte pozor na deti, aby ste zabezpečili, že sa nebudú môcť s výrobkom hrať.
 - Elektrický drvič ovocia sme obsluhovať iba jedna osoba.
 - Uistite sa, že sa počas používania drviča nachádzajú iné osoby a zvieratá v bezpečnej vzdialenosti od drviča. Obsluhujúca osoba je vo svojom pracovnom okruhu zodpovedná za iné osoby.
 - Elektrický drvič ovocia používajte iba za denného svetla alebo pri dobrom umelom osvetlení.
 - Nepracujte s elektrickým drvičom ovocia ak ste unavení, alebo ste pod vplyvom drog, alkoholu alebo liekov. Aj chvíľková nepozornosť pri používaní môže viesť k vážnemu poraneniu používateľa.
 - **UPOZORNENIE!** Elektrický drvič ovocia musí byť pripojený k jednofázovej sieti s prúdovým chráničom pre únikový prúd ≥ 30 mA, ochranou proti preťaženiu a skratu (prúdový chránič 6 -10 A) a ochranným uzemnením.
 - Predtým ako s elektrickým drvičom ovocia začnete pracovať ho v prípade potreby zafixujte aby sa zabránilo jeho prevráteniu počas prevádzky.
 - Elektrický drvič ovocia pripojte k zdroju elektrickej energie až po skontrolovaní všetkých upevnení a spoľahlivosti inštalácie všetkých konštrukčných prvkov.
 - Dbajte na to, aby sa vaše vlasy, oblečenie, rukavice alebo iná časť Vášho tela nedostala do prílišnej blízkosti rotujúcich častí elektrického drviča ovocia.
 - Elektrický drvič ovocia používajte iba podľa pokynov (na drvenie ovocia, bobúľ a zeleniny) Drvič nie je určený na drvenie mrazeného ovocia, bobúľ a zeleniny, ani na drvenie kociek ľadu.
- V prípade zablokovania drviaceho ústrojenstva okamžite vypnite drvič a vytiahnite zástrčku z elektrickej zásuvky. Odstráňte príčinu, ktorá spôsobila zablokovanie drviaceho ústrojenstva a pokračujte v práci.
- Vždy pred začatím práce skontrolujte stav napájacieho kábla a drvič používajte, iba ak napájací kábel nie je poškodený. V prípade že napájací kábel poškodení nechajte ho vymeniť v autorizovanom servise*, aby sa predišlo nebezpečenstvu.
 - V prípade zistenia poruchy alebo poškodenia, ktoré by mohli ohroziť bezpečnosť prevádzky je zakázané elektrický drvič ovocia používať.
 - Pri manipulácii s drviacim ústrojenstvom buďte opatrní. Hrozí riziko poranenia.
 - V prípade skratu motora odpojte elektrický drvič ovocia od zdroja elektrickej energie vytiahnutím zástrčky z elektrickej zásuvky a kontaktujte autorizovaný servis.
 - V prípade, že na elektrický drvič ovocia vystrekne voda, vypnite ho pomocou vypínača a vytiahnite zástrčku

z elektrickej zásuvky. Pomocou handričky drvič utrite a osušte a kontaktujte autorizovaný servis.

- V prípade mechanickej nestability (zvýšené vibrácie atď.) elektrický drvič ovocia vypnite pomocou vypínača. Vytiahnite zástrčku z elektrickej zásuvky a skontrolujte dotiahnutie všetkých skrutiek. Ak porucha naďalej pretrváva, kontaktujte autorizovaný servis.

- V prípade, že sa elektrický drvič ovocia nepoužíva, musí byť odpojený od zdroja elektrickej energie.

(*) Autorizovaný servis: Servisné oddelenie výrobcu alebo dovozcu alebo iná osoba, ktorá je kvalifikovaná, oprávnená a spôsobilá vykonávať tento typ opravy. Elektrický drvič ovocia musí byť v prípade opravy odovzdaný takémuto servisu.

JE ZAKÁZANE:

- Zapnutie elektrického drviča ovocia bez správne namontovaného horného krytu.

- Dotknúť sa rukami rotujúcich častí elektrického drviča ovocia počas prevádzky.

- Vkladať počas prevádzky elektrického drviča ovocia do násypky akékoľvek nástroje alebo predmety s výnimkou materiálu určeného na drvenie.

- Umiestniť ruky do blízkosti otvoru násypky počas prevádzky elektrického drviča ovocia.

- Používať elektrický drvič ovocia s poškodeným napájacím káblom.

- Používať elektrický drvič ovocia používať za nepriaznivého počasia (napr. keď prší alebo sneží) a na otvorenom priestranstve.

- Nasypávať ovocie, bobule alebo zeleninu do násypky z väčšej výšky ako 0,5 m.

- Opravovať elektrický drvič ovocia svojpomocne alebo ho akokoľvek upravovať.

- Ponoriť elektrický drvič ovocia do vody alebo ho umývať pod prúdom tečúcej vody.

MONTÁŽ A POUŽITIE

MONTÁŽ

KROK 1

K násypke namontujte horný kryt.



KROK 2

Najprv odskrutkujte 4 skrutky potrebné pre namontovanie už zmontovanej časti v kroku 1 k telu zariadenia. Následne už zmontovanú časť napasujte na miesto a pomocou skrutiek upevnite k telu zariadenia.

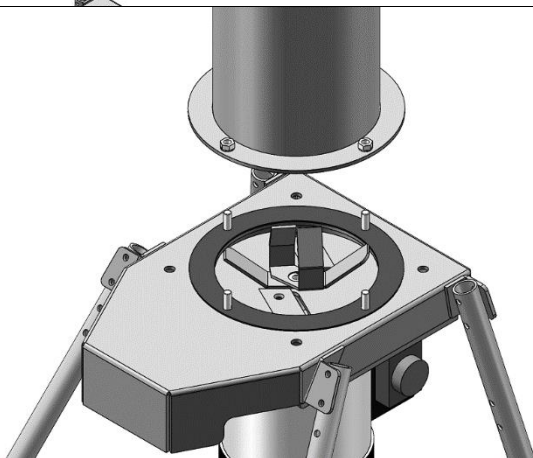

PRED PRVÝM POUŽITIM

- Elektrický drvič ovocia vyberte z obalového materiálu.

- Obalové materiály (napr. plastové vrecúška) uschovajte mimo dosahu detí. V opačnom prípade hrozí riziko udusenía.

- Všetky časti, ktoré sú určené pre styk s potravinami dôkladne umyte teplou vodou s použitím neutrálneho kuchynského saponátu. Následne ich opláchnite pod čistou tečúcou vodou a dôkladne vytrite dosucha jemnou utierkou alebo ich nechajte voľne vyschnúť.
- Elektrický drvič ovocia umiestnite na rovný povrch a pod výstup umiestnite nádobu na drevený materiál.

OBSLUHA SPOTREBIČA

- Ovocie, bobule alebo zeleninu najprv umyte.
- Elektrický drvič pripojte k zdroju elektrickej energie zastrčením zástrčky do elektrickej zásuvky s ochranným uzemnením a pomocou vypínača zapnite drvič.
- Nasypťte pripravené ovocie, bobule alebo zeleninu do násypky a rozdrvte ich.
- Nádobu na drevený materiál včas vyprázdňte. V opačnom prípade môže drevený materiál upchať drviace ústrojenstvo.
- Po skončení práce elektrický drvič vypnite pomocou vypínača a odpojte od zdroja elektrickej energie vytiahnutím zástrčky z elektrickej zásuvky.

ÚDRŽBA A SKLADOVANIE

- Správna údržba je základom pre zachovanie pôvodnej účinnosti a prevádzkovej bezpečnosti zariadenia.
- **UPOZORNENIE!** Pred začatím akejkoľvek kontroly alebo údržby elektrický drvič ovocia vypnite a vytiahnite zástrčku z elektrickej zásuvky.
- Elektrický drvič ovocia vyčistite po každom použití.
- V prípade, že je drviace ústrojenstvo tupé nechajte ho naostriť.
- Nikdy nečistite alebo nestriekajte na zariadenie vodu. Kryt zariadenia vyčistite mäkkou navlhčenou handričkou. Nikdy nepoužívajte čistiace prostriedky alebo rozpúšťadlá ako je benzín, alkohol, čpavok a pod! Tieto rozpúšťadlá môžu poškodiť plastové časti výrobku.
- Elektrický drvič ovocia skladujte na suchom mieste, chránenom pred poveternostnými vplyvmi.

OCHRANA ŽIVOTNÉHO PROSTREDIA



Symbol prečiarknutej nádoby na odpad na produktoch alebo v sprievodných dokumentoch znamená, že použité elektrické a elektronické výrobky nesmú byť pridané do bežného komunálneho odpadu. Pre správnu likvidáciu, obnovu a recykláciu doručte tieto výrobky na určené zberné miesta, kde budú prijaté zdarma. Alternatívne v niektorých krajinách môžete vrátiť svoje výrobky miestnemu predajcovi pri kúpe ekvivalentného nového produktu. Správnu likvidáciu tohto produktu pomôžete zachovať cenné prírodné zdroje a napomáhate prevencii potenciálnych negatívnych dopadov na životné prostredie a ľudské zdravie, čo by mohli byť dôsledky nesprávnej likvidácie odpadov. Ďalšie podrobnosti si vyžiadajte od miestneho úradu alebo najbližšieho zberného miesta. Pri nesprávnej likvidácii tohto druhu odpadu môžu byť v súlade s národnými predpismi udelené pokuty.

ELEKTRICKÝ DRTIČ OVOCE

POUŽITÍ

Elektrický drtič je určen k drcení ovoce (např. Jablek, hrušek, hroznů, bobulovin) a zeleniny před lisováním. Není určen pro drcení peckovitého ovoce, například švestek, meruněk atd .. Je neocenitelným pomocníkem obzvláště při velkém množství ovoce / zeleniny, kdy ušetří spoustu času a práce. Drtič včetně drtícího ústrojí, je vyroben z nerezové oceli.

- pojistka proti přetížení
- bezpečnostní brzda

Zařízení používejte pouze na předepsané účely. Jakékoliv jiné použití je považováno jako případ nesprávného použití. Uživatel / obsluha a ne výrobce bude zodpovědný za jakékoliv poškození nebo zranění způsobené tímto nesprávným používáním. Pamatujte si, že toto zařízení nebylo navrženo pro komerční nebo průmyslové použití. Záruka nebude platná pokud bude zařízení používáné pro komerční, průmyslové nebo podobné účely.







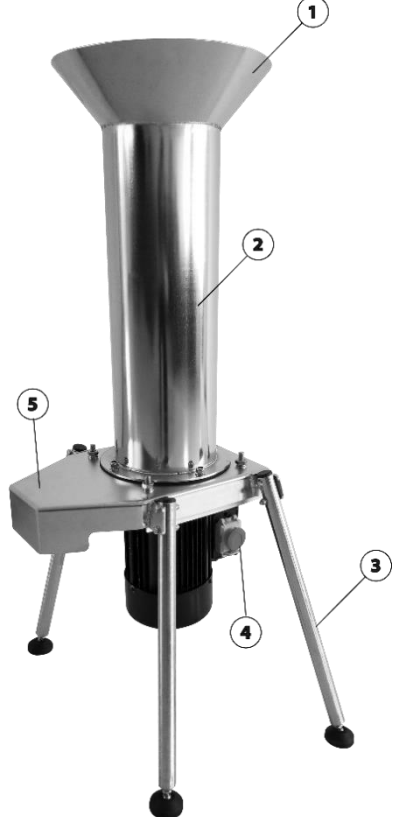

TECHNICKÉ PARAMETRY

NAPĚTÍ/FREKVENCE	230 V / 50 Hz
PŘÍKON	1,1 kW
OTÁČKY	2 800 min ⁻¹
RYCHLOST DRCENÍ	400 kg/h
OBJEM NÁSYPKY	15 l
STUPEŇ OCHRANY	IPX1
DÉLKA NAPÁJECÍHO KABELU	1,6 m
ROZMĚRY	55 x 55 x 104 cm
HMOTNOST	25 kg

ČÁSTI VÝROBKU

1	HORNÍ KRYT	
2	NÁSYPKA	
3	NOŽIČKY	
4	VYPÍNAČ	
5	TĚLO ZAŘÍZENÍ	

VYSVĚTLIVKY SYMBOLŮ

	Přečtěte si návod k použití.
	Nevyhazujte do běžného domovního odpadu. Namísto toho, ekologicky přijatelnou cestou se obraťte na recyklační střediska. Prosím věnujte péči ochraně životního prostředí.
	Výrobek je v souladu s platnými evropskými směrnici a byla provedena metoda hodnocení shody těchto směrnic.
	Bezpečný materiál pro potraviny.
	Třída ochrany I.
	Zaručená hladina akustického výkonu Lwa v dB.
	Obalové materiály jsou recyklovatelné. Obalové materiály laskavě nevyhazujte do komunálního odpadu, ale odevzdejte je do sběrný druhotných surovin.
	Za tento obal uhrazen finanční příspěvek na zpětný odběr a jeho další zpracování recyklací.

OBECNÉ BEZPEČNOSTNÍ POKYNY PRO ELEKTRICKÉ NÁŘADÍ

Přečtěte si bezpečnostní upozornění, instrukce, vyobrazení a technické údaje poskytované s tímto elektrickým nářadím. Porušení dodržování všech instrukcí uvedených níže může mít za následek úraz elektrickým proudem, požár a / nebo těžké ublížení na zdraví.

1) BEZPEČNOST PRACOVNÍHO PROSTŘEDÍ

- Pracoviště je třeba udržovat v čistotě a dobře osvětlené. Nepořádek a tmavé prostory bývají příčinou nehod.
- Nepoužívejte elektrické nářadí v prostředí, kde hrozí nebezpečí výbuchu, kde se vyskytují hořlavé kapaliny, plyny nebo prach. V elektrickém nářadí vznikají jiskry, které mohou zapálit prach nebo výpary.
- Při používání elektrického nářadí zamezte přístupu dětem a dalším osobám. Pokud budete rušeni, můžete ztratit kontrolu nad prováděnou činností.

2) ELEKTRICKÁ BEZPEČNOST

- Vidlice napájecího kabelu elektrického nářadí musí odpovídat zásuvkám. Nikdy jakýmkoliv způsobem neupravujte el. přívodní kabel. Nářadí, které má na vidlici přívodní šňůry ochranný kolík, nikdy nepřipojujte rozdvojky nebo jinými adaptéry. Nepoškozené vidlice a odpovídající zásuvky snižují nebezpečí úrazu elektrickým proudem. Poškozené nebo zamotané přívodní kabely zvyšují nebezpečí úrazu elektrickým proudem. Pokud se síťová šňůra poškodí, musí se nahradit osobitou síťovou šňůrou, kterou lze dostat u výrobce nebo jeho obchodního zástupce.
- Obsluha se nesmí tělem dotýkat uzemněných předmětů, jako je např. potrubí, těleso ústředního vytápění, sporáky a chladničky. Nebezpečí úrazu elektrickým proudem je větší, pokud je vaše tělo spojené se zemí.
- Nevystavujte elektrické nářadí dešti, vlhku nebo vodě. Elektrického nářadí se nikdy nedotýkejte mokřými rukama. Elektrické nářadí nikdy nemyjte pod tekoucí vodou ani jej neponořujte do vody.
- Kabel se nesmí nadměrně zatěžovat. Kabel nikdy nepoužívejte k přenášení, tahání nebo vytahování vidlice elektrického nářadí. Kabel nesmí být vystaven působení tepla, oleje, ostrých hran nebo pohyblivých dílů. Poškozené nebo zapletené kabely zvyšují riziko úrazu elektrickým proudem.
- Nikdy nepracujte s nářadím, které má poškozený el. kabel příp. vidlici nebo spadlo na zem a je jakýmkoliv způsobem poškozeno.
- Při používání elektrického nářadí ve venkovním prostředí používejte prodlužovací kabel vhodný pro venkovní použití. Použití kabelu vhodného k vnějšímu použití snižuje riziko úrazu elektrickým proudem
- Pokud používáte elektrické nářadí ve vlhkých prostorech, používejte napájení chráněné proudovým chráničem (RCD). Používání RCD omezuje nebezpečí úrazu elektrickým proudem. Pojem "proudový chránič"

(RCD)" může být nahrazen pojmem "hlavní jistič obvodu (GFCI)" nebo "jistič unikajícího proudu (ELCB)".

- Držte el. ruční nářadí výlučně za izolované plochy určené k uchopení, protože při provozu může dojít ke kontaktu řezacího či vrtacího příslušenství se skrytým řidičem nebo vlastní šňůrou.

3) BEZPEČNOST OSOB

- Při používání elektrického nářadí buďte pozorní a ostražití, věnujte maximální pozornost činnosti, kterou právě provádíte. Soustřeďte se na práci. Nepracujte s elektrickým nářadím pokud jste unaveni nebo jste pod vlivem drog, alkoholu nebo léků. I chvilková nepozornost při používání elektrického nářadí může vést k vážnému poranění osob. Při práci s el. nářadím nejezte, nepijte a nekuřte.

- Používejte ochranné pomůcky. Vždy používejte ochranu očí. Používejte ochranné prostředky odpovídající druhu práce, kterou provádíte. Ochranné pomůcky jako např. respirátor, bezpečnostní obuv s protiskluzovou úpravou, pokrývka hlavy nebo ochrana sluchu, používané v souladu s podmínkami práce, snižují riziko poranění osob.

- Vyvarujte se neúmyslnému zapnutí el. nářadí. Nepřenášejte el. nářadí, které je připojeno k elektrické síti, s prstem na vypínači nebo na spoušti. Před připojením k elektrickému napětí se ujistěte, zda vypínač nebo spoušť v poloze "vypnuto". Přenášení el. nářadí s prstem na vypínači nebo připojování vidlice el. nářadí do zásuvky ze zapnutým vypínačem může být příčinou vážných úrazů.

- Před zapnutím el. nářadí odstraňte všechny seřizovací klíče a nástroje. Nastavovací klíč nebo nástroj, který zůstane připevněn k otáčející se části elektrického nářadí může být příčinou poranění osob.

- Vždy udržujte stabilní postoj a rovnováhu. Pracujte jen tam, kam bezpečně dosáhnete. Nikdy nepřeceňujte vlastní sílu. Nepoužívejte elektrické nářadí, pokud jste unavení.

- Oblékejte se vhodným způsobem. Používejte pracovní oblečení. Nenoste volné oblečení ani šperky. Dbejte na to, aby se vaše vlasy, oblečení, rukavice nebo jiná část těla nedostala do přílišné blízkosti rotujících nebo rozpálených částí el. nářadí.

- Připojte el. nářadí k odsávání prachu. Pokud má el. nářadí možnost připojení zařízení na zachycování nebo odsávání prachu, ujistěte se, že došlo k jeho řádnému připojení a používání. Použití takových zařízení může omezit nebezpečí vznikající prachem.

- Pevně upevněte obrobek. Použijte stolařskou svorku nebo svěrák pro upevnění obrobku, který budete obrábět.

- Nepoužívejte jakékoliv nářadí pokud jste pod vlivem alkoholu, drog, léků nebo jiných omamných či návykových látek. j) Toto zařízení není určeno k použití osobami (včetně dětí) se sníženými fyzickými, smyslovými nebo mentálními schopnostmi nebo s nedostatkem zkušeností a znalostí, pokud nejsou pod dozorem nebo nedostali pokyny ohledně použití zařízení od osoby odpovědné za jejich bezpečnost. Děti musí být pod dozorem, abyste se ujistili, že se nehrají se zařízením.

4) POUŽITÍ A ÚDRŽBA ELEKTRICKÉHO NÁŘADÍ

- El. nářadí vždy odpojte od el. sítě v případě jakéhokoliv problému při práci, před každým čištěním nebo údržbou, při každém přesunu a při ukončení činnosti! Nikdy nepracujte s el. nářadím, pokud je jakýmkoliv způsobem poškozeno.

- Pokud začne nářadí vydávat abnormální zvuk nebo zápach, okamžitě ukončete práci.

- Elektrické nářadí nepřetěžujte. Elektrické nářadí bude pracovat lépe a bezpečněji, jestliže s ním budete pracovat v otáčkách, pro které bylo navrženo. Používejte správné nářadí, které je určeno pro danou činnost. Vhodné nářadí bude dobře a bezpečně vykonávat práci, pro kterou bylo vyrobeno.

- Nepoužívejte elektrické nářadí, které nelze bezpečně zapnout a vypnout ovládacím vypínačem. Používání takového nářadí je nebezpečné. Poškozený vypínač musí být opraven certifikovaným servisem.

- Odpojte nářadí od elektrické sítě předtím, než začnete provádět jeho nastavení, výměnu příslušenství nebo údržbu. Toto opatření omezí nebezpečí náhodného spuštění.

- Nepoužívané elektrické nářadí uschovejte tak, aby bylo mimo dosah dětí a nepovolaných osob. Elektrické nářadí v ruce nezkušených uživatelů může být nebezpečné. Elektrické nářadí skladujte na suchém a bezpečném místě.

- Pečlivě udržujte elektrické nářadí v dobrém stavu. Pravidelně kontrolujte seřízení pohybujících se částí a jejich pohyblivost. Kontrolujte zda nedošlo k poškození ochranných krytů nebo jiných částí, které mohou

ohrozit bezpečnou funkci elektrického nářadí. Pokud je nářadí poškozeno, před dalším použitím zajistěte jeho opravu. Mnoho úrazů je způsobeno nesprávnou údržbou elektrického nářadí.

- Řezací nástroje udržujte ostré a čisté. Správně udržované a naostřené nástroje usnadňují práci, omezují nebezpečí úrazu a práce s nimi se lépe kontroluje. Použití jiného příslušenství než toho, které je uvedeno v návodu k obsluze nebo doporučené dovozcem může způsobit poškození nářadí a být příčinou úrazu.

- Elektrické nářadí, příslušenství, pracovní nástroje atd. používejte v souladu s těmito pokyny a takovým způsobem, který je předepsán pro konkrétní elektrické nářadí a to s ohledem na dané podmínky práce a druh převáděné práce. Používání nářadí pro jiné účely, než pro jaké je určeno, může vést k nebezpečným situacím.

5) SERVIS

- Servis elektrického nářadí svěřte kvalifikovanému technikovi. Mohou se používat pouze náhradní díly. Zaručíte tak, že bude zachována bezpečnost elektrického nářadí.

BEZPEČNOSTNÍ POKYNY PRO ELEKTRICKÝ DRTIČ OVOCE

- **POZOR!** Před použitím stroje si pozorně přečtěte tento návod k použití. Seznamte se s ovládacími prvky stroje a se správným způsobem jeho použití.

- Výrobek není určen k používání osobami (včetně dětí), jimž fyzická, smyslová nebo mentální neschopnost či nedostatek zkušeností a znalostí zabraňuje v bezpečném používání výrobku, pokud na ně nebude dohlíženo nebo pokud nebyly instruovány ohledně použití spotřebiče osobou zodpovědnou za jejich bezpečnost. Dávejte pozor na děti, abyste zajistili, že se nebudou moci s výrobkem hrát.

- Elektrický drtič ovoce jsme obsluhovat pouze jedna osoba.

- Ujistěte se, že se během používání drtiče nacházejí jiné osoby a zvířata v bezpečné vzdálenosti od drtiče. Obsluhující osoba je ve svém pracovním okruhu zodpovědná za jiné osoby.

- Elektrický drtič ovoce používejte pouze za denního světla nebo při dobrém umělém osvětlení.

- Nepracujte s elektrickým drtičem ovoce pokud jste unaveni nebo jste pod vlivem drog, alkoholu nebo léků. I chvilková nepozornost při používání může vést k vážnému poranění uživatele.

- **POZOR!** Elektrický drtič ovoce musí být připojen k jednofázové síti s proudovým chráničem pro únikový proud ≥ 30 mA, ochranou proti přetížení a zkratu (proudový chránič 6 -10 A) a ochranným uzemněním.

- Předtím než s elektrickým drtičem ovoce manipulací ho v případě potřeby zafixujte aby se zabránilo jeho převrácení během provozu.

- Elektrický drtič ovoce připojte ke zdroji elektrické energie až po zkontrolování všech upevnění a spolehlivosti instalace všech konstrukčních prvků.

- Dbejte na to, aby se vaše vlasy, oblečení, rukavice nebo jiná část těla nedostala do přílišné blízkosti rotujících částí elektrického drtiče ovoce.

- Elektrický drtič ovoce používejte pouze podle pokynů (na drcení ovoce, bobulí a zeleniny) Drtič není určen k drcení mraženého ovoce, bobulí a zeleniny, ani na drcení kostek ledu.

V případě zablokování drtičího ústrojí okamžitě vypněte drtič a vytáhněte zástrčku z elektrické zásuvky. Odstraňte příčinu, která způsobila zablokování drtičího ústrojí a pokračujte v práci.

- Vždy před zahájením práce zkontrolujte stav napájecího kabelu a drtič používejte, pouze pokud napájecí kabel není poškozen. V případě že napájecí kabel poškození nechte jej vyměnit v autorizovaném servisu *, aby se předešlo nebezpečí.

- V případě zjištění poruchy nebo poškození, které by mohly ohrozit bezpečnost provozu je zakázáno elektrický drtič ovoce používat.

- Při manipulaci s drtičím ústrojím buďte opatrní. Hrozí riziko poranění.

- V případě zkratu motoru odpojte elektrický drtič ovoce od zdroje elektrické energie vytažením zástrčky z elektrické zásuvky a kontaktujte autorizovaný servis.

- V případě, že na elektrický drtič ovoce vystříkne voda, vypněte jej pomocí vypínače a vytáhněte zástrčku z elektrické zásuvky. Pomocí hadříku drtič otřete a osušte a kontaktujte autorizovaný servis.

- V případě mechanické nestability (zvýšené vibrace atd.) Elektrický drtič ovoce vypněte pomocí vypínače. Vytáhněte zástrčku ze zásuvky a zkontrolujte dotažení všech šroubů. Pokud porucha přetrvává, kontaktujte autorizovaný servis.

- V případě, že se elektrický drtič ovoce nepoužívá, musí být odpojen od zdroje elektrické energie.

(*) Autorizovaný servis: Servisní oddělení výrobce nebo dovozce nebo jiná osoba, která je kvalifikovaná, oprávněná a způsobilá vykonávat tento typ opravy. Elektrický drtič ovoce musí být v případě opravy předán takovému servisu.

JE ZAKÁZÁNO:

- Zapnutí elektrického drtiče ovoce bez správně namontovaného horního krytu.
- Dotknout se rukama rotujících částí elektrického drtiče ovoce během provozu.
- Vkládat během provozu elektrického drtiče ovoce do násypky jakékoliv nástroje nebo předměty s výjimkou materiálu určeného k drcení.
- Umístit ruky do blízkosti otvoru násypky během provozu elektrického drtiče ovoce.
- Používat elektrický drtič ovoce s poškozeným napájecím kabelem.
- Používat elektrický drtič ovoce používat za nepříznivého počasí (např. Když prší nebo sněží) a na otevřeném prostranství.
- Nasypávat ovoce, bobule nebo zeleninu do násypky z větší výšky než 0,5 m.
- Opravovat elektrický drtič ovoce svépomocí nebo jej jakkoli upravovat.
- Ponořit elektrický drtič ovoce drtiče do vody nebo jej omývat pod proudem tekoucí vody.

MONTÁŽ A POUŽITÍ

MONTÁŽ

KROK 1

K násypce namontujte horní kryt.

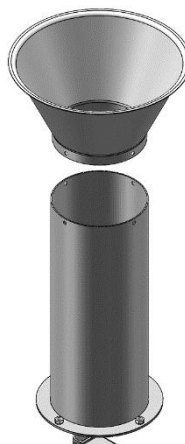

KROK 2

Nejprve odšroubujte 4 šrouby potřebné pro namontování sestavené části v kroku 1 k tělu přístroje. Následně už smontovanou část napasujte na místo a pomocí šroubů upevněte k tělu přístroje.

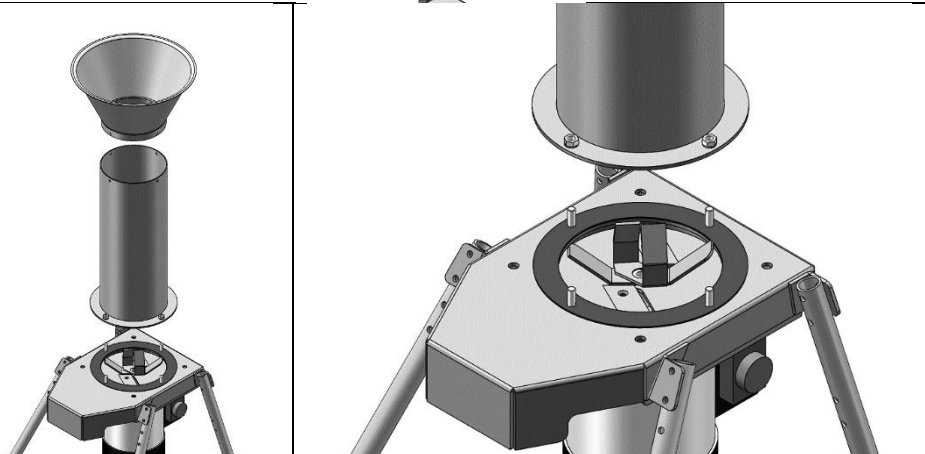

PŘED PRVNÍM POUŽITÍM

- Elektrický drtič ovoce vyjměte z obalového materiálu.
- Obalové materiály (např. Plastové sáčky) uschovejte mimo dosah dětí. V opačném případě hrozí riziko udušení.
- Všechny části, které jsou určeny pro styk s potravinami důkladně omyjte teplou vodou s použitím neutrálního kuchyňského saponátu. Následně je opláchněte pod čistou tekoucí vodou a důkladně vytřete dosucha jemnou utěrkou nebo je nechte volně vyschnout.
- Elektrický drtič ovoce umístěte na rovný povrch a pod výstup umístěte nádobu na drcený materiál.

OBSLUHA SPOTŘEBIČE

- Ovoce, bobule nebo zeleninu nejprve omyjte.
- Elektrický drtič připojte ke zdroji elektrické energie zastrčením zástrčky do elektrické zásuvky s ochranným uzemněním a pomocí vypínače zapněte drtič.
- Nasypete připravené ovoce, bobule nebo zeleninu do násypky a rozdrťte jejich.
- Nádobu na drcený materiál včas vyprázdněte. V opačném případě může drcený materiál ucpat drticí ústrojí.
- Po skončení práce elektrický drtič vypněte pomocí vypínače a odpojte od zdroje elektrické energie vytažením zástrčky z elektrické zásuvky.

ÚDRŽBA A SKLADOVÁNÍ

- Správná údržba je základem pro zachování původní účinnosti a provozní bezpečnosti zařízení.
- **POZOR!** Před zahájením jakékoliv kontroly nebo údržby elektrický drtič ovoce vypněte a vytáhněte zástrčku z elektrické zásuvky.
- Elektrický drtič ovoce vyčistěte po každém použití.
- V případě, že je drticí ústrojí tupé nechte ho naostřit.
- Nikdy nečistěte nebo nestříkejte na zařízení vodu. Kryt zařízení vyčistěte měkkým navlhčeným hadříkem. Nikdy nepoužívejte čisticí prostředky nebo rozpouštědla jako je benzín, alkohol, čpavek apod! Tato rozpouštědla mohou poškodit plastové části výrobku.
- Elektrický drtič ovoce skladujte na suchém místě, chráněném před povětrnostními vlivy.

OCHRANA ŽIVOTNÍHO PROSTŘEDÍ



Symbol přeškrtnuté popelnice na produktech nebo v průvodních dokumentech znamená, že použité elektrické a elektronické výrobky nesmí být přidány do běžného komunálního odpadu. Pro správnou likvidaci, obnově a recyklaci doručte tyto výrobky na určená sběrná místa, kde budou přijata zdarma. Alternativně v některých zemích můžete vrátit své výrobky místnímu prodejci při koupi ekvivalentního nového produktu. Správnou likvidací tohoto produktu pomůžete zachovat cenné přírodní zdroje a napomáháte prevenci potenciálních negativních dopadů na životní prostředí a lidské zdraví, což by mohly být důsledky nesprávné likvidace odpadů. Další podrobnosti si vyžádejte od místního úřadu nebo nejbližšího sběrného místa. Při nesprávné likvidaci tohoto druhu odpadu mohou být v souladu s národními předpisy uděleny pokuty.

ELEKTROMOS GYÜMÖLCS PRÉS**HASZNÁLAT**

Az elektromos prés gyümölcsök (pl. Alma, körte, szőlő, bogyók) és zöldségek aprításához facsarás előtt tervezték. Nem csonthéjas gyümölcs, például szilva, kajszibarack stb. Aprítására szolgál. Felbecsülhetetlen segítség, különösen nagy mennyiségű gyümölcs / zöldség esetén, ami sok időt és munkát takarít meg. A zúzó, beleértve a zúzóberendezést is, rozsdamentes acélból készül.

- túltöltés elleni védelem
- biztonsági fék

A készüléket csak rendeltetésszerűen használja. Minden más felhasználás helytelen használat esete. A nem rendeltetésszerű használatból eredő károkért a felhasználó / üzemeltető és nem a gyártó felelős. Felhívjuk figyelmét, hogy ezt az eszközt nem kereskedelmi vagy ipari használatra tervezték. A garancia nem érvényes, ha a készüléket kereskedelmi, ipari vagy hasonló célokra használják.







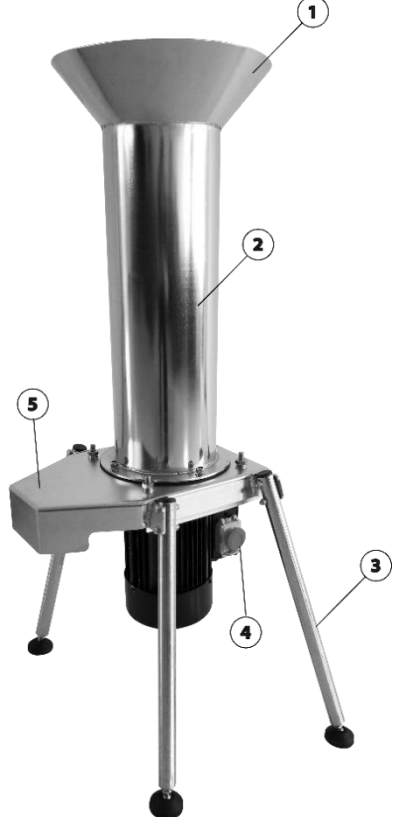

TECHNIKAI PARAMÉTEREK

FESZÜLTÉSÉG / FREKVENCIA	230 V / 50 Hz
BEMENET	1,1 kW
SEBESSÉG	2 800 perc ⁻¹
ZÚZÁSI SEBESSÉG	400 kg/h
HOPPER VOLUME	15 l
VÉDELMI FOKOZAT	IPX1
TÁPKÁBEL HOSSZA	1,6 m
MÉRETEK	55 x 55 x 104 cm
SÚLY	25 kg

A KÉSZÜLÉK RÉSZEI

1	FELSŐ FEDÉL	
2	GARAT	
3	LÁBAK	
4	HÁLÓZATI KAPCSOLÓ	
5	A KÉSZÜLÉK TESTE	

JELMAGYARÁZAT

	Olvassa el a használati utasítást.
	Ne dobja ki a szokásos háztartási hulladékkal együtt. Ehelyett forduljon környezetbarát módon az újrahasznosító központokhoz. Kérjük, ügyeljen a környezet védelmére.
	A termék megfelel az alkalmazandó európai irányelveknek, és végrehajtották az ezen irányelvek megfelelőségének értékelésére szolgáló módszert.
	Biztonságos élelmiszer-anyag.
	I. védelmi osztály
	Garantált Lwa hangteljesítmény dB-ben.
	A csomagolóanyagok újrahasznosíthatók. Kérjük, ne dobja a csomagolóanyagokat a kommunális hulladékok közé, hanem a másodlagos nyersanyagok gyűjtőhelyén adja át.
	A gyűjtésért és annak újrafeldolgozással történő további feldolgozásáért pénzügyi hozzájárulást fizettek e csomagolásért.

ÁLTALÁNOS BISZTONSÁGI ELŐÍRÁSOK AZ ELEKTROMOS SZERSZÁMHOZ

Olvassa el az elektromos kéziszerszámhoz mellékelt biztonsági figyelmeztetéseket, utasításokat, illusztrációkat és specifikációkat. Az alábbi utasítások be nem tartása áramütést, tüzet és / vagy súlyos sérüléseket okozhat.

1) MUNKAHELYI BISZTONSÁG

- A munkahelyet tisztán és jól megvilágított állapotban kell tartani. A rendetlenség és a sötét helyek okozzák gyakran a baleseteket.
- Ne használja az elektromos szerszámot robbanásveszélyes környezetben, ahol gyúlékony folyadékok, gázok vagy por vannak jelen. Az elektromos szerszámok szikrákat okoznak, amelyek meggyújthatják a port vagy a füstöt.
- Tartsa távol a gyerekeket és más személyeket az elektromos kéziszerszámtól, amikor használja. Ha zavart, elveszítheti tevékenysége irányítását.

2) ELEKTROMOS BISZTONSÁG

- Az elektromos szerszám csatlakozójának meg kell egyeznie a hálózati csatlakozóaljzattal. Soha ne módosítsa az el. tápkábel. Soha ne csatlakoztasson biztonsági túvel ellátott szerszámokat a hálózati csatlakozóhoz, elosztókkal vagy más adapterekkel. A sértetlen dugók és a megfelelő aljzatok csökkentik az áramütés kockázatát. A sérült vagy összegabalyodott tápkábelek növelik az áramütés kockázatát. Ha a hálózati kábel megsérült, azt ki kell cserélni egy speciális hálózati vezetékre, amelyet a gyártótól vagy meghatalmazott képviselőjétől lehet beszerezni.
- A kezelő nem érintheti testével a földelt tárgyakat, mint pl csövek, központi fűtőtest, kályhák és hűtőszekrények. Az áramütés veszélye nagyobb, ha teste a földhöz csatlakozik.
- Ne tegye ki az elektromos szerszámot esőnek, nedvességnek vagy víznek. Soha ne érjen nedves kézzel az elektromos kéziszerszámhoz. Az elektromos szerszámokat soha ne mossa folyó víz alatt, és ne merítse vízbe.
- A kábelt nem szabad túlterhelni. Soha ne használja a kábelt az elektromos kéziszerszám csatlakozójának hordozásához, húzásához vagy meghúzásához. A kábelt nem szabad kitenni hőnek, olajnak, éles széleknek vagy mozgó részeknek. A sérült vagy összekuszálódott vezetékek növelik az áramütés kockázatát.
- Soha ne dolgozzon olyan eszközökkel, amelyek megrongálták az áramellátást. kábel vagy villa vagy leesett a földre, és bármilyen módon megsérült.
- Ha az elektromos szerszámot szabadban használja, használjon kültéri használatra alkalmas hosszabbító kábelt. Kültéri használatra alkalmas vezeték használata csökkenti az áramütés kockázatát

- Ha nedves helyen használja az elektromos szerszámot, használjon RCD-vel védett tápegységet. Az RCD használata csökkenti az áramütés kockázatát. Az "RCD" kifejezés helyettesíthető a "fő megszakítóval (GFCI)" vagy "szívárgó megszakítóval (ELCB)".
- Tartsa az el. kéziszerszámok kizárólag szigetelt megfogó felületek mögött, mivel a vágó vagy fúrószerkezet működés közben rejtett huzallal vagy saját zsinórával érintkezhet.

3) SZEMÉLYI BISZTONSÁG

- Ha elektromos szerszámot használ, legyen körültekintő és éber, maximális figyelmet fordítva az Ön által végzett tevékenységre. Összpontosítson a munkára. Ne használja az elektromos szerszámot, ha fáradt vagy kábítószer, alkohol vagy gyógyszer hatása alatt áll. Még egy pillanatnyi figyelmetlenség az elektromos szerszám használata közben súlyos személyi sérülést okozhat. Amikor el. ne egyen, ne igyon és ne dohányozzon eszközökkel.
- Viseljen védőfelszerelést. Mindig viseljen szemvédőt. Használjon a munkavégzés típusának megfelelő védőfelszerelést. Védő segédeszközök, mint pl a munkafeltételeknek megfelelően használt légzőkészülék, csúszásgátló biztonsági cipő, fejfedő vagy hallásvédő csökkenti a személyi sérülések kockázatát.
- Kerülje az áramellátás véletlen bekapcsolását. eszközök. Ne hordozzon e-mailt. olyan eszköz, amely a hálózathoz csatlakozik, az ujjával a kapcsolón vagy a ravaszon. Az áramellátáshoz való csatlakozás előtt győződjön meg arról, hogy a kapcsoló vagy a kapcsoló "ki" állásban van. Az el. szerszámokat egy ujjal a kapcsolón, vagy csatlakoztassa a dugót el. Az elektromos kéziszerszámok bekapcsolt állapotban súlyos sérüléseket okozhatnak.
- Mielőtt bekapcsolná az el. szerszámok távolítsák el az összes beállító kulcsot és szerszámot. Az elektromos kéziszerszám forgó részéhez rögzített csavarkulcs vagy szerszám személyi sérüléseket okozhat.
- Mindig tartsa stabil testtartását és egyensúlyát. Csak ott dolgozzon, ahol biztonságosan elérheti. Soha ne becsülje túl saját erejét. Ne használjon elektromos szerszámot fáradt állapotban.
- Öltözz megfelelően. Viseljen munkaruhát. Ne viseljen laza ruházatot vagy ékszert. Ügyeljen arra, hogy haja, ruhája, kesztyűje vagy más testrésze ne kerüljön túl közel az el forgó vagy forró részeihez. eszközök.
- Csatlakoztassa az el. porszívó eszközök. Ha az el. Ha a szerszám csatlakoztatható porgyűjtő vagy elszívó készülékhez, ellenőrizze, hogy megfelelően csatlakoztatta-e és használta-e. Az ilyen eszközök használata csökkentheti a por által okozott veszélyeket.
- Rögzítse a munkadarabot. A megmunkálandó munkadarab rögzítéséhez használjon asztalos bilincset vagy aljzatot.
- Ne használjon semmilyen eszközt alkohol, kábítószer, gyógyszer vagy más kábító vagy függőséget okozó szer hatása alatt. j) Ezt a készüléket nem korlátozott fizikai, érzékszervi vagy szellemi képességekkel vagy tapasztalat és ismeretek hiányával rendelkező személyek (beleértve a gyermekeket is) nem használják, kivéve, ha a készülék használatáért felelős személy felügyeletet vagy utasítást kapott a készülék használatával kapcsolatban. biztonság. A gyermekeket felügyelni kell annak biztosítására, hogy ne játsszanak a készülékkel.

4) AZ ELEKTROMOS SZERSZÁM HASZNÁLATA ÉS KARBANTARTÁSA

- El. mindig húzza ki a szerszámot az el-ből. hálózatok bármilyen munkahelyi probléma esetén, minden takarítás vagy karbantartás előtt, az egyes transzferek során és a tevékenység végén! Soha ne dolgozzon el. eszközöket, ha bármilyen módon megsérültek.
- Ha a szerszám rendellenes hangot vagy szagot ad ki, azonnal hagyja abba a munkát.
- Ne terhelje túl az elektromos szerszámokat. Az elektromos szerszámok jobban és biztonságosan működnek, ha velük dolgozik a tervezett sebességgel. Használja a munkához megfelelő eszközt. Megfelelő eszköz jól és biztonságosan elvégzi azt a munkát, amelyre gyártották.
- Ne használjon olyan elektromos szerszámot, amelyet nem lehet biztonságosan be- és kikapcsolni a vezérlő kapcsolóval. Az ilyen eszközök használata veszélyes. A sérült megszakítót egy tanúsított szervizben kell megjavítani.
- Mielőtt bármilyen beállítást elvégezne, tartozékot cserélne vagy bármilyen karbantartást végezne, válassza le a szerszámot az elektromos hálózatról. Ez az intézkedés csökkenti a véletlen indítás kockázatát.
- A fel nem használt elektromos szerszámokat tartsa gyermekek és illetéktelen személyek elől. A tapasztalatlan felhasználók által használt elektromos eszközök veszélyesek lehetnek. Az elektromos

szerszámokat száraz és biztonságos helyen tárolja.

- Óvatosan tartsa jó állapotban az elektromos szerszámot. Rendszeresen ellenőrizze a mozgó alkatrészek beállítását és mozgékonyágukat. Ellenőrizze, hogy a védőburkolatok vagy más alkatrészek nem sérültek-e az elektromos szerszám biztonságos működésében. Ha a szerszám megsérült, javítsa meg, mielőtt újra felhasználná. Sok sérülést az elektromos szerszámok nem megfelelő karbantartása okoz.

- Tartsa a vágószerszámokat élesen és tisztán. A megfelelően karbantartott és kihegyezett szerszámok megkönnyítik a munkát, csökkentik a sérülések kockázatát, és a velük végzett munka jobban kontrollálható. Az üzemeltetési utasításban meghatározottaktól eltérő vagy az importőr által ajánlott kiegészítők használata károsíthatja a szerszámot és sérülést okozhat.

- elektromos szerszámok, kiegészítők, munkaeszközök stb. használja ezeket az utasításokat és az adott elektromos kéziszerszámra előírt módon, figyelembe véve a munkakörülményeket és az elvégzett munka típusát. Az eszköz más célokra történő használata veszélyes helyzetekhez vezethet.

5) SZERVIZ

- Az elektromos szerszámot szakképzett szervizzel kell szervizelni. Csak ugyanazokat a pótalkatrészeket szabad használni. Ez biztosítja az elektromos kéziszerszám biztonságának fenntartását.

BISZTONSÁGI ELŐÍRÁSOK AZ ELEKTROMOS GYÜMÖLCS PRÉSHEZ

- **FIGYELMESZTETÉS!** A gép használata előtt figyelmesen olvassa el ezt a használati utasítást. Ismerje meg a gép kezelőszerveit és a használatának megfelelő módját.

- A terméket nem olyan személyek (beleértve a gyermekeket is) használják, akiknek fizikai, érzékszervi vagy mentális képtelensége vagy tapasztalatának és ismeretének hiánya megakadályozza a termék biztonságos használatát, hacsak nem a felelős személy felügyelte vagy utasította őket a készülék használatára. biztonságuk érdekében. Vigyázzon a gyerekekre, hogy ne tudjanak játszani a termékkel.

- Elektromos gyümölcsdaráló csak egy személyt működtetünk.

- Az iratmegsemmisítő használatakor ügyeljen arra, hogy más emberek és állatok biztonságos távolságban legyenek az iratmegsemmisítőtől. Az üzemeltető felelős a munkaterületén tartózkodó más személyekért.

- Az elektromos gyümölcsaprítót csak nappali fényben vagy jó mesterséges megvilágítás mellett használja.

- Ne használja az elektromos gyümölcsaprítót, ha fáradt vagy kábítószert, alkohol vagy gyógyszer hatása alatt áll. A használat során akár egy pillanatnyi figyelmetlenség is súlyos sérüléseket okozhat a felhasználó számára.

- **FIGYELMESZTETÉS!** Az elektromos gyümölcsaprítót egyfázisú hálózathoz kell csatlakoztatni maradékáram-eszközzel a szivárgási áram ≥ 30 mA, a túlterhelés és rövidzárlat elleni védelem (6-10 A maradékáramú eszköz) és a védőföldelés érdekében.

- Mielőtt dolgozni kezdene az elektromos gyümölcsaprítóval, rögzítse, ha szükséges, hogy működés közben ne boruljon fel.

- Ne csatlakoztassa az elektromos gyümölcscsavarót az áramforráshoz, amíg az összes alkatrész összes rögzítését és telepítési megbízhatóságát nem ellenőrizték.

- Ügyeljen arra, hogy haja, ruhája, kesztyűje vagy testének más része ne kerüljön túl közel az elektromos gyümölcscsavaró forgó részeihez.

- Az elektromos gyümölcscsavarót csak az előírásoknak megfelelően használja (gyümölcs, bogyó és zöldség aprítására). Az aprítót nem fagyasztott gyümölcs, bogyós gyümölcs és zöldség aprítására vagy jégkockák aprítására használják.

Ha az iratmegsemmisítő eltömődött, azonnal kapcsolja ki az iratmegsemmisítőt, és húzza ki a csatlakozót az elektromos csatlakozóaljzatból. Távolítsa el az okot, amely miatt az iratmegsemmisítő elakadt, és folytassa a munkát.

- A munka megkezdése előtt mindig ellenőrizze a tápkábel állapotát, és csak akkor használja az iratmegsemmisítőt, ha a tápkábel nem sérült meg. Ha a tápkábel megsérült, cserélje ki egy hivatalos szervizközpontba * a veszély elkerülése érdekében.

- Olyan meghibásodás vagy sérülés esetén, amely veszélyeztetheti a működés biztonságát, tilos az elektromos gyümölcscsavarót használni.

- Óvatosan járjon el a daráló kezelésénél. Sérülésveszély áll fenn.

- Rövidzárlat esetén a motorban húzza ki az elektromos gyümölcscsavarót az áramforrásból úgy, hogy kihúzza

a csatlakozót az elektromos aljzathoz, és vegye fel a kapcsolatot egy hivatalos szervizközponttal.

- Ha víz fröccsen az elektromos gyümölcsaprítóra, kapcsolja ki a be / ki kapcsolóval, és húzza ki a csatlakozót az elektromos aljzathoz. Törölje le és szárítsa meg az aprítógépet ruhával, és vegye fel a kapcsolatot egy hivatalos szervizközponttal.

- Mechanikai instabilitás (megnövekedett rezgés stb.) Esetén kapcsolja ki az elektromos gyümölcsdarálót a be / ki kapcsolóval. Húzza ki a csatlakozót az elektromos csatlakozóból és ellenőrizze az összes csavar meghúzását. Ha a hiba továbbra is fennáll, vegye fel a kapcsolatot egy hivatalos szervizközponttal.

- Ha az elektromos gyümölcsaprító nincs használatban, akkor azt le kell választani az áramforrásról.

(*) Engedélyezett szerviz: A gyártó vagy az importőr szervizosztálya vagy más személy, aki képesítéssel rendelkezik, felhatalmazással és képesítéssel rendelkezik az ilyen típusú javítások elvégzésére. Az elektromos gyümölcsaprítót javítás esetén át kell adni egy ilyen műhelynek.

Az elektromos gyümölcsaprítót egyfázisú hálózathoz kell csatlakoztatni maradékáram-eszközzel a szivárgási áram ≥ 30 mA, a túlterhelés és a rövidzárlat elleni védelem (maradékáram-készülék 6 -10 A) és a védőföldelés érdekében.

- Mielőtt dolgozni kezdene az elektromos gyümölcsaprítóval, rögzítse, ha szükséges, hogy működés közben ne boruljon fel.

- Ne csatlakoztassa az elektromos gyümölcsdarálót az áramforráshoz, amíg az összes alkatrész összes rögzítését és telepítési megbízhatóságát nem ellenőrizték.

- Ügyeljen arra, hogy haja, ruhája, kesztyűje vagy testének más része ne kerüljön túl közel az elektromos gyümölcsaprító forgó részeihez.

- Az elektromos gyümölcsaprítót csak az utasítások szerint használja (gyümölcs, bogyó és zöldség aprítására). Az aprítót nem fagyasztott gyümölcs, bogyó és zöldség aprítására, vagy jégkockák aprítására szolgálják.

Ha az iratmegsemmisítő eltömődött, azonnal kapcsolja ki az iratmegsemmisítőt, és húzza ki a csatlakozót az elektromos csatlakozóaljzathoz. Távolítsa el az okot, amely miatt az iratmegsemmisítő elakadt, és folytassa a munkát.

- A munka megkezdése előtt mindig ellenőrizze a tápkábel állapotát, és az iratmegsemmisítőt csak akkor használja, ha a tápkábel nem sérült meg. Ha a tápkábel megsérült, cserélje ki egy hivatalos szervizközpontba * a veszély elkerülése érdekében.

- Olyan meghibásodás vagy sérülés esetén, amely veszélyeztetheti a működés biztonságát, tilos az elektromos gyümölcsdarálót használni.

- Óvatosan járjon el a daráló kezelésénél. Sérülésveszély áll fenn.

- Rövidzárlat esetén a motorban húzza ki az elektromos gyümölcsaprítót az áramforrásból úgy, hogy kihúzza a csatlakozót az elektromos aljzathoz, és vegye fel a kapcsolatot egy hivatalos szervizközponttal.

- Ha víz fröccsen az elektromos gyümölcsaprítóra, kapcsolja ki a be / ki kapcsolóval, és húzza ki a csatlakozót az elektromos aljzathoz. Törölje le és szárítsa meg az aprítót ruhával, és vegye fel a kapcsolatot egy hivatalos szervizközponttal.

- Mechanikai instabilitás (megnövekedett rezgés stb.) Esetén kapcsolja ki az elektromos gyümölcsdarálót a be / ki kapcsolóval. Húzza ki a dugót az elektromos csatlakozóból és ellenőrizze az összes csavar meghúzását. Ha a hiba továbbra is fennáll, vegye fel a kapcsolatot egy hivatalos szervizközponttal.

- Ha az elektromos gyümölcsaprító nincs használatban, akkor azt le kell választani az áramforrásról.

(*) Engedélyezett szerviz: A gyártó vagy az importőr szervizosztálya vagy más személy, aki képesítéssel rendelkezik, felhatalmazással és képesítéssel rendelkezik az ilyen típusú javítások elvégzésére. Az elektromos gyümölcsaprítót javítás esetén át kell adni egy ilyen műhelynek.

TILOS:

- Kapcsolja be az elektromos gyümölcsaprítót anélkül, hogy a felső fedél megfelelően lett volna felszerelve.

- Működés közben érintse meg kezével az elektromos gyümölcsdaráló forgó alkatrészeit.

- Az elektromos gyümölcsdaráló működése közben helyezzen szerszámokat vagy tárgyakat a garatba, kivéve a zúzásra szánt anyagot.

- Az elektromos gyümölcsdaráló működése közben tegye a kezét a garat nyílásához.

- Használjon elektromos gyümölcsaprítót sérült tápkábelrel.

- Használja az elektromos gyümölcsaprítót rossz időjárás esetén (pl. Eső vagy havazás esetén) és szabadban.

- Öntsön gyümölcsöt, bogyót vagy zöldséget a garatba több mint 0,5 m magasságból.
- Az elektromos gyümölcsaprítót saját maga javítsa meg, vagy bármilyen módon módosítsa.
- Merítse az elektromos gyümölcslaprítót vízbe, vagy mossa folyó víz alatt.

SZERELÉS ÉS HASZNÁLAT

SZERELÉS

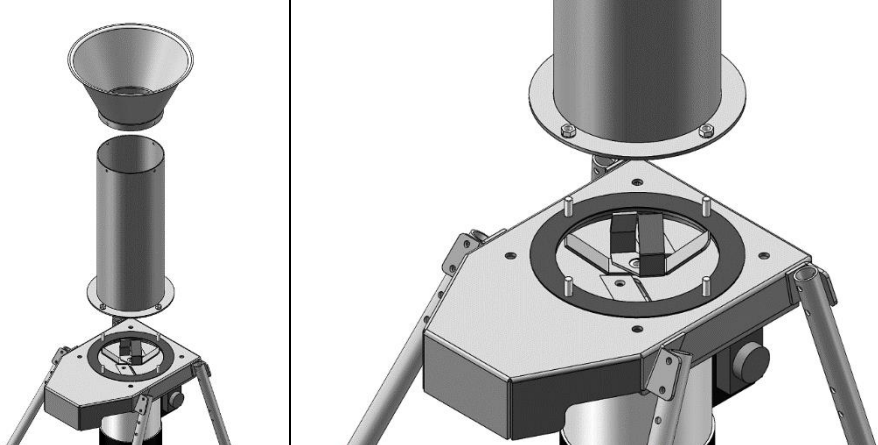
<p>LÉPÉS Helyezze a felső fedelet a garatba.</p>	
<p>2 LÉPÉS Először csavarja le az 1. lépésben már összeszerelt alkatrésznek az eszköz testéhez történő rögzítéséhez szükséges 4 csavart. Ezután illessze a helyére a már összeszerelt alkatrészt, és rögzítse a csavarokkal a készülék testéhez.</p>	

ELSŐ HASZNÁLAT ELLŐT

- Távolítsa el az elektromos gyümölcsaprítót a csomagolóanyagból.
- A csomagolóanyagokat (pl. Műanyag zacskókat) tartsa gyermekek elől elzárva. Ellenkező esetben fennáll a fulladás veszélye.
- Az élelmiszerrel érintkező részeket alaposan mossa le meleg vízzel semleges konyhai mosószerrel. Ezután öblítse le tiszta folyó víz alatt, és puha ruhával alaposan törölje szárazra, vagy hagyja szabadon megszáradni.
- Helyezze az elektromos gyümölcslaprítót sima felületre, és tegyen egy edényt a zúzott anyagok számára a kimenet alá.

A KÉSZÜLÉK KEZELÉSE

- Először mosson gyümölcsöt, bogyót vagy zöldséget.
- Csatlakoztassa az elektromos iratmegsemmisítőt az áramforráshoz úgy, hogy a csatlakozót védőföldeléssel ellátott elektromos aljzatba helyezi, majd a kapcsolóval kapcsolja be az aprítót.
- Öntse az elkészített gyümölcsöket, bogyókat vagy zöldségeket a garatba, és törje össze őket.
- Üritse ki a zúzott anyagból készült edényt időben. Ellenkező esetben a zúzott anyag eltömítheti a zúzóberendezést.
- A munka befejezése után kapcsolja ki az elektromos iratmegsemmisítőt a be / ki kapcsolóval, és húzza ki a hálózati csatlakozóból a csatlakozó dugójának kihúzásával az elektromos aljzattól.

KARBANTARTÁS ÉS TÁROLÁS

- A megfelelő karbantartás az alapja a berendezés eredeti hatékonyságának és üzembiztonságának megőrzéséhez.

- **FIGYELMESZTETÉS!** Ellenőrzés vagy karbantartás előtt kapcsolja ki az elektromos gyümölcsaprítót, és húzza ki a csatlakozót az elektromos aljzatból.
- Minden használat után villamosan tisztítsa meg a gyümölcsdarálót.
- Ha a törő tompa, élesítse meg.
- Soha ne tisztítson vagy permetezzen vizet a készülékre. Tisztítsa meg a készülék fedelét puha, nedves ruhával. Soha ne használjon tisztítószeret vagy oldószert, például benzint, alkoholt, ammóniát stb.! Ezek az oldószerek károsíthatják a termék műanyag alkatrészeit.
- Az elektromos gyümölcsaprítót száraz, az időjárástól védett helyen tárolja.

KÖRNYEZETVÉDELEM



A termékeken vagy a kísérő dokumentumokon az áthúzott kerekes szemét szimbólum azt jelenti, hogy a használt elektromos és elektronikus termékeket nem szabad keverni az általános háztartási hulladékkal. A megfelelő ártalmatlanítás, újrahasznosítás és újrahazsnosítás érdekében kérjük, szállítsa ezeket a termékeket a kijelölt gyűjtőhelyekre, ahol azokat ingyenesen elfogadják. Alternatív megoldásként egyes országokban egyenértékű új termék vásárlásakor visszaküldheti termékeit a helyi kiskereskedőhöz. A termék megfelelő ártalmatlanításának biztosításával segít megelőzni a környezetre és az emberi egészségre gyakorolt negatív következményeket, amelyeket egyébként a termék nem megfelelő hulladékkezelése okozhat. További részletekért forduljon a helyi hatósághoz vagy a legközelebbi gyűjtőhelyhez. Az ilyen típusú hulladék nem megfelelő ártalmatlanítása büntetést vonhat maga után a nemzeti előírásoknak megfelelően.

RO**ROMÂNĂ****TOCĂTOR ELECTRIC PENTRU FRUCTE****UTILIZARE**

Tocătorul electric este conceput pentru mărunțirea fructelor (de exemplu, mere, pere, struguri, fructe de pădure) și legume înainte de presare. Nu este destinat zdrobirii fructelor cu sîmburi cum ar fi prune, caisele etc. Este un ajutor neprețuit mai ales la o cantitate mare de fructe / legume ce economisește mult timp și lucrul. Tocătorul, inclusiv accesoriile acestuia sunt fabricate din oțel inoxidabil.

- protecție la suprasarcină
- frână de siguranță

Utilizați dispozitivul numai în scopul prevăzut. Orice altă utilizare este considerată un caz de utilizare incorectă. Utilizatorul / operatorul și nu producătorul va fi responsabil pentru eventualele daune sau vătămări cauzate de această utilizare necorespunzătoare. Rețineți că acest dispozitiv nu a fost conceput pentru uz comercial sau industrial. Garanția nu va fi valabilă dacă echipamentul este utilizat în scopuri comerciale, industriale sau similare.







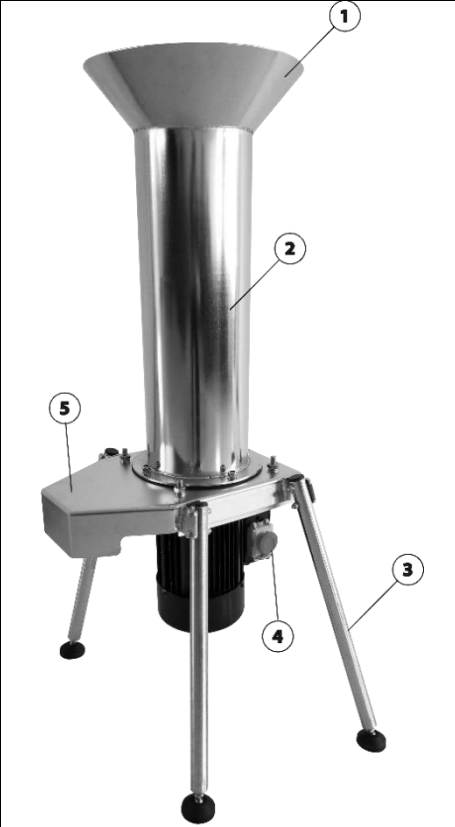

PARAMETRI TEHNICI

TENSIUNE / FRECVENȚĂ	230 V / 50 Hz
PUTERE NOMINALĂ	1,1 kW
VITEZĂ	2 800 min ⁻¹
VITEZĂ ZDROBIRE	400 kg/h
VOLUM RECIPIENT	15 l
GRAD DE PROTECȚIE	IPX1
LUNGIME CABLU DE ALIMENTARE	1,6 m
DIMENSIUNI	55 x 55 x 104 cm
GREUTATE	25 kg

PĂRȚILE PRODUSULUI

1	CAPACUL SUPERIOR	
2	BUNCĂR	
3	PICIORUȘE	
4	ÎNTRERUPĂTOR	
5	CORPUL DISPOZITIVULUI	

NOTĂ EXPLICATIVĂ A SIMBOLURILOR

	Citiți instrucțiunile de utilizare.
	Nu aruncați împreună cu deșeurile menajere obișnuite. În schimb, apălați la centrele de reciclare într-un mod ecologic. Vă rugăm să aveți grijă să protejați mediul.
	Produsul respectă directivele europene aplicabile și a fost efectuată metoda de evaluare a conformității acestor directive.
	Material potrivit pentru alimente.
	Clasa de protecție I.
	Nivel de putere sonor garantat Lwa în dB.
	Materialele de ambalare sunt reciclabile. Vă rugăm să nu aruncați materialele de ambalare cu deșeurile menajere, ci să le transmiteți unui punct de colectare specific.
	O contribuție financiară pentru preluare și reciclarea ulterioară a pentru acest ambalaj a fost deja plătită.

INSTRUCȚIUNI GENERALE PRIVIND SIGURANȚA SCULELOR ELECTRICE

- **AVERTISMENT!** *Citiți toate avertismentele și toate instrucțiunile de siguranță. Nerespectarea avertismentelor și a instrucțiunilor poate provoca șocuri electrice, incendii și / sau vătămări grave.*

1) SIGURANȚA ZONEI DE LUCRU:

- Păstrați zona de lucru curată și bine luminată. Zonele aglomerate sau întunecate invită la accidente.
- Nu utilizați scule electrice în medii explozive, cum ar fi în prezența lichidelor, a gazelor sau a prafului inflamabil. Sculele electrice generează scântei care pot aprinde praful sau fumul.
- Țineți copiii și trecătorii departe în timp ce folosiți sculele electrice. Distragerile vă pot face să pierdeți controlul.

2) SIGURANȚA ELECTRICĂ

- Fișele sculei electrice trebuie să se potrivească cu priza. Nu modificați niciodată fișa în nici un fel. Nu utilizați nicio fișă de adaptare cu scule electrice împământate. Fișele nemodificate și prizele corespunzătoare vor reduce riscul de electrocutare.
- Evitați contactul corpului cu suprafețe împământate, cum ar fi conductele, radiatoarele, cuptoarele și frigiderile. Există un risc crescut de electrocutare dacă corpul dvs. este împământat.
- Nu expuneți sculele electrice la ploaie sau la condiții umede. Apa care intră într-o sculă electrică va crește riscul de electrocutare.
- Nu abuzați de cablu. Nu utilizați niciodată cablul pentru a transporta, trage sau scoate din priză scula electrică. Țineți cablul departe de căldură, ulei, muchii ascuțite sau componente în mișcare. Cablurile deteriorate sau încurcate cresc riscul de electrocutare.
- Când utilizați o sculă electrică în aer liber, utilizați un prelungitor adecvat pentru utilizare în exterior. Folosirea unui cablu adecvat pentru utilizarea în exterior reduce riscul de electrocutare.
- Dacă este inevitabilă utilizarea unei scule electrice într-o locație umedă, utilizați o sursă protejată de un dispozitiv de protecție reziduală (RCD). Utilizarea unui dispozitiv RCD reduce riscul de electrocutare

3) SIGURANȚA PERSONALĂ

- Rămâneți vigilent, urmăriți ce faceți și folosiți bunul simț atunci când folosiți scule electrice. Nu utilizați o sculă electrică dacă sunteți obosit sau sub influența drogurilor, alcoolului sau medicamentelor. Un moment de neatenție în timpul funcționării sculelor electrice poate duce la vătămări grave.
- Folosiți echipament personal de protecție. Purtați întotdeauna protecție pentru ochi. Echipamentele de

protecție cum ar fi masca de praf, încălțăminte anti-alunecare, casca sau căștile de protecție folosită în condiții adecvate vor reduce vătămările corporale.

- Preveniți pornirea neintenționată. Asigurați-vă că întrerupătorul este în poziție oprită înainte de conectarea la sursa de alimentare și / sau acumulator, înainte de ridicarea sau transportul sculei. Transportarea sculelor electrice cu degetul pe comutator sau activarea sculelor electrice care au comutatorul poate duce la accidente.

- Înainte de a porni scula, scoateți orice cheie de reglare. O cheie atașată unei părți rotative a sculei electrice poate duce la vătămări corporale.

- Nu vă extindeți excesiv. Păstrați-vă echilibrul în orice moment. Acest lucru permite un control mai bun al sculei electrice în situații neașteptate.

- Îmbrăcați-vă corespunzător. Nu purtați haine largi sau bijuterii. Țineți părul, îmbrăcămintea și mănușile departe de componentele în mișcare. Hainele largi, bijuteriile sau părul lung pot fi prinse în părțile în mișcare.

- Dacă există dispozitive pentru conectare a instalațiilor de aspirare și colectare a prafului, asigurați-vă că acestea sunt conectate și utilizate corespunzător. Utilizarea colectării prafului poate reduce pericolele legate de praf.

4) UTILIZAREA ȘI ÎNGRIJIREA SCULEI ELECTRICE

- Nu forțați scula electrică. Utilizați scula electrică corectă pentru aplicația dvs. Sculele electrice corecte vor face treaba mai bună și mai sigură la viteza pentru care au fost proiectate.

- Nu utilizați scula electrică dacă întrerupătorul nu o pornește sau nu o oprește. Orice scule electrice care nu pot fi controlate cu comutatorul sunt periculoase și trebuie reparate.

- Deconectați fișa de la sursa de alimentare și / sau acumulatorul de la scula electrică înainte de a efectua reglaje, de a schimba accesorii sau de a depozita sculele electrice. Astfel de măsuri preventive de siguranță reduc riscul de pornire accidentală a sculei electrice.

- Nu depozitați sculele electrice la îndemâna copiilor și nu permiteți persoanelor care nu cunosc sculele electrice sau aceste instrucțiuni să opereze scula electrică. Sculele electrice sunt periculoase în mâinile utilizatorilor neinstruiți.

- Întrețineți sculele electrice. Verificați nealinierea sau blocarea pieselor în mișcare, stricarea pieselor și orice altă situație care poate afecta funcționarea sculei electrice. Dacă este deteriorată, reparați mașina înainte de utilizare. Multe accidente sunt cauzate de scule electrice întreținute necorespunzător.

- Păstrați instrumentele de tăiere ascuțite și curate. Instrumentele de tăiere corect întreținute, cu muchii ascuțite de tăiere, sunt mai puțin susceptibile de a se bloca și sunt mai ușor de controlat.

- Folosiți scula electrică, accesoriile și burghiile, etc. în conformitate cu aceste instrucțiuni, luând în considerare condițiile de lucru și lucrările care trebuie efectuate. Utilizarea sculei electrice pentru operațiuni diferite de cele intenționate poate duce la o situație periculoasă.

5) SERVICE

- Cereți ca scula dvs. electrică să fie reparată de o persoană calificată care folosește numai piese de schimb identice. Acest lucru va garanta menținerea siguranței sculelor electrice.

INSTRUCȚIUNI DE SIGURANȚĂ PENTRU TOCĂTORUL DE FRUCTE ELECTRIC

- **AVERTIZARE!** Citiți cu atenție aceste instrucțiuni de utilizare înainte de a folosi dispozitivul. Familiarizați-vă cu comenzile acestuia și cu modul adecvat de utilizare.

- Produsul nu este destinat utilizării de către persoane (inclusiv copii) a căror incapacitate fizică, senzorială sau mentală sau lipsa de experiență și cunoștințe le împiedică să utilizeze produsul în siguranță, cu excepția cazului în care au fost supravegheați sau instruiți să folosească aparatul de către o persoană responsabilă de siguranța lor. Aveți grijă de copii pentru a vă asigura că nu se pot juca cu produsul.

- Tocătorul electric poate fi utilizat doar de către o persoană.

- Asigurați-vă că alte persoane și animale sunt la o distanță sigură de tocător atunci când utilizați îl utilizați. Operatorul este responsabil pentru alte persoane din zona sa de lucru.

- Utilizați tocătorul electric de fructe numai la lumina zilei sau sub o iluminare artificială bună.

- Nu folosiți tocătorul electric de fructe dacă sunteți obosit sau sub influența drogurilor, a alcoolului sau a

medicamentelor. Chiar și un moment de neatenție în timpul utilizării poate duce la rănirea gravă a utilizatorului.

- **AVERTIZARE!** ocătorul electric de fructe trebuie să fie conectat la o rețea monofazăată cu un dispozitiv de curent rezidual pentru curent de scurgere ≥ 30 mA, protecție la suprasarcină și scurtcircuit (dispozitiv de curent rezidual 6-10 A) și împământare.

- Înainte de a lucra cu tocătorul electric de fructe, fixați-l dacă este necesar pentru a preveni răsturnarea acestuia în timpul funcționării.

- Nu conectați tocătorul electric de fructe la sursa de alimentare până când nu au fost verificate toate fixările și fiabilitatea instalării tuturor componentelor pe care le conține.

- Asigurați-vă că părul, hainele, mănușile sau altă parte a corpului nu se apropie prea mult de părțile rotative ale tocătorului electric de fructe.

- Utilizați tocătorul electric de fructe numai conform instrucțiunilor (pentru mărunțirea fructelor, fructelor de pădure și a legumelor) Tocătorul nu este destinat mărunțirii fructelor congelate, fructelor de pădure și legumelor, nici pentru mărunțirea cuburilor de gheață.

Dacă tocătorul este blocat, opriți tocătorul imediat și scoateți ștecherul din priza electrică. Eliminați cauza care a provocat blocarea tocătorului și continuați să lucrați.

- Verificați întotdeauna starea cablului de alimentare înainte de a începe lucrul și utilizați tocătorul doar în cazul în care cablul de alimentare nu este deteriorat. În cazul în care cablul de alimentare este deteriorat, înlocuiți-l la un centru de service autorizat * pentru a evita orice pericol.

- În cazul unei defecțiuni sau daune care ar putea pune în pericol siguranța funcționării, este interzisă utilizarea tocătorului electric de fructe.

- Aveți grijă când manipulați cu tocătorul electric. Există riscul de rănire.

- În cazul unui scurtcircuit în motor, deconectați tocătorul electric de fructe de la sursa de alimentare trăgând ștecherul din priza electrică și contactați un centru de service autorizat.

- În cazul în care tocătorul electric este stropit cu apă, opriți-l imediat cu întrerupătorul de pornire / oprire și scoateți ștecherul din priza electrică. Ștergeți și uscați tocătorul cu o cârpă și contactați un centru de service autorizat.

- În caz de instabilitate mecanică (vibrații crescute etc.), opriți râșnița electrică de fructe cu comutatorul. Scoateți ștecherul din priza electrică și verificați strângerea tuturor șuruburilor. Dacă defecțiunea persistă, contactați un centru de service autorizat.

- Când tocătorul electric de fructe nu este utilizat, acesta trebuie deconectat de la sursa de alimentare.

(*) Service autorizat: Departamentul de service al producătorului sau al importatorului sau o altă persoană calificată, autorizată și calificată pentru a efectua acest tip de reparații. Tocătorul electric de fructe trebuie predat unui astfel de atelier în cazul unei reparații.

ESTE INTERZIS:

- Pornirea tocătorului electric de fructe în cazul în care capacul superior să fie montat corect.

- Atingerea părților rotative ale tocătorului electric cu mâinile în timpul funcționării.

- Introducerea unei unelte sau a unui obiect în buncăr în timpul funcționării tocătorului electric, cu excepția materialului destinat pentru a fi zdrobit.

- Așezarea mâinilor lângă deschiderea buncărului în timpul funcționării tocătorului electric pentru măcinat fructe.

- Utilizarea unui tocător electric de fructe cu un cablu de alimentare deteriorat.

- Utilizarea tocătorului electric de fructe pentru a fi folosit pe vreme rea (de exemplu, când plouă sau ninge) și în aer liber.

- Punerea fructe, fructe de pădure sau legume în buncăr de la o înălțime mai mare de 0,5 m.

- Să reparați singur tocătorul electric de fructe sau să îl modificați.

- Să scufundați tocătorul electric de fructe în apă sau să îl spălați cu un jet de apă.

ASAMBLARE ȘI UTILIZARE

ASAMBLARE

PASUL 1

Montați la buncăr capacul superior.

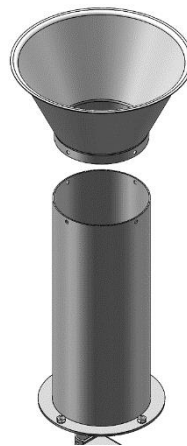

PASUL 2

Mai întâi, deșurubați cele 4 șuruburi necesare pentru a monta piesa deja asamblată la pasul 1 pe corpul dispozitivului. Apoi montați partea deja asamblată în loc și fixați-o pe corpul dispozitivului cu șuruburi.

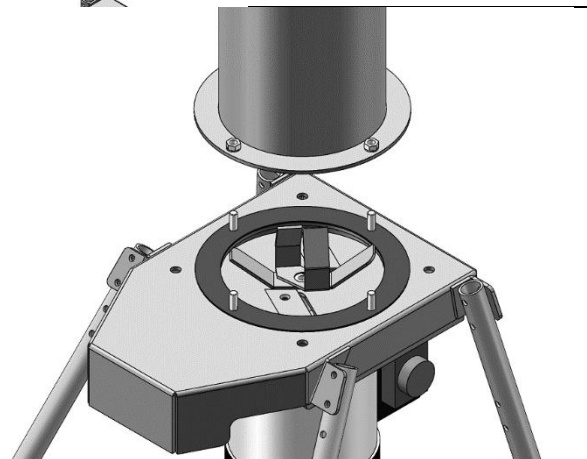
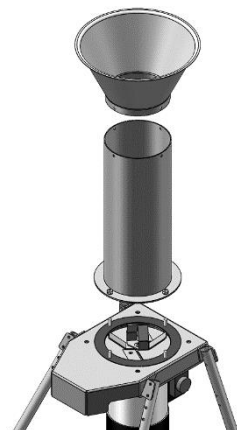

ÎNAINTE DE PRIMA UTILIZARE

- Scoateți tocătorul electric de fructe din ambalaj.
- Nu lăsați materialele de ambalare (de exemplu, pungă de plastic) la îndemâna copiilor. În caz contrar, există riscul de sufocare.
- Spălați bine toate părțile în contact cu alimentele cu apă caldă folosind un detergent neutru de bucătărie. Apoi clătiți-le sub apă curată și ștergeți-le bine cu o cârpă moale sau lăsați-le să se usuce liber.
- Așezați mașina de tocat electrică pe o suprafață plană și așezați un recipient pentru materialul zdrobit sub aceasta.

FUNCTIONAREA DISPOZITIVULUI

- Spălați mai întâi fructele, fructele de pădure sau legumele.
- Conectați tocătorul electric la sursa de alimentare prin introducerea fișei într-o priză electrică cu o împământare de protecție și porniți tocătorul cu ajutorul întrerupătorului.
- Turnați fructele, fructele de pădure sau legumele pregătite în buncăr și zdrobiți-le.
- Goliți recipientul de material zdrobit în timp util. În caz contrar, materialul zdrobit poate înfunda dispozitivul de zdrobire.
- După ce ați terminat de lucrat, opriți tocătorul electric cu comutatorul de pornire / oprire și deconectați-l de la sursa de alimentare trăgând ștecherul din priza electrică.

ÎNȚREȚINERE ȘI DEPOZITARE

- Întreținerea corespunzătoare este baza pentru menținerea eficienței originale și a siguranței operaționale a echipamentului.
- **AVERTIZARE!** Înainte de a efectua orice inspecție sau întreținere, opriți tocătorul electric de fructe și scoateți ștecherul din priza electrică.
- Curățați tocătorul electric de fructe după fiecare utilizare.
- Dacă tocătorul este contondent, puneți-l la ascuțit.

- Nu curățați și nu pulverizați niciodată apă pe dispozitiv. Curățați capacul dispozitivului cu o cârpă moale umedă. Nu folosiți niciodată agenți de curățare sau solvenți precum benzină, alcool, amoniac etc.! Acești solvenți pot deteriora părțile din plastic ale produsului.
- Păstrați tocătorul electric de fructe într-un loc uscat, ferit de intemperii.

PROTECȚIA MEDIULUI ÎNCONJURĂTOR



Simbolul cu containerul marcat pe produse sau în documentele însoțitoare înseamnă că produsele electrice și electronice folosite nu trebuie adăugate în deșeurile menajere generale. Pentru eliminarea, recuperarea și reciclarea corespunzătoare, vă rugăm să luați aceste produse la punctele de colectare desemnate unde vor fi preluate gratuit. În mod alternativ, în unele țări, puteți returna produsele dvs. cu amănuntul local atunci când achiziționați un produs nou echivalent. Eliminarea corectă a acestui produs va ajuta la economisirea resurselor naturale valoroase și va ajuta la prevenirea consecințelor negative potențiale asupra mediului și sănătății umane, care ar putea fi cauzate de manipularea necorespunzătoare a deșeurilor. Pentru mai multe detalii, contactați autoritatea locală sau cel mai apropiat punct de colectare. Se pot impune sancțiuni pentru eliminarea incorectă a acestui tip de deșeurii în conformitate cu reglementările naționale.

EN**ENGLISH****ELECTRIC FRUIT CRUSHER****INTENDED USE**

The electric crusher is designed for crushing fruits (e.g. apples, pears, grapes, berries) and vegetables before pressing. It is not intended for crushing stone fruits, such as plums, apricots, etc. It is an invaluable help, especially with a large amount of fruit / vegetables, which saves a lot of time and work. The crusher, including the crushing device, is made of stainless steel.

- overload protection
- safety brake

Use the device only for prescribed purposes. Any other use is considered as an instance of misuse. The user / operator and not the manufacturer will be responsible for any damage or injury caused by such misuse. Remember that this device has not been designed for commercial or industrial use. The warranty will not apply if the device is used for commercial, industrial or similar purposes.







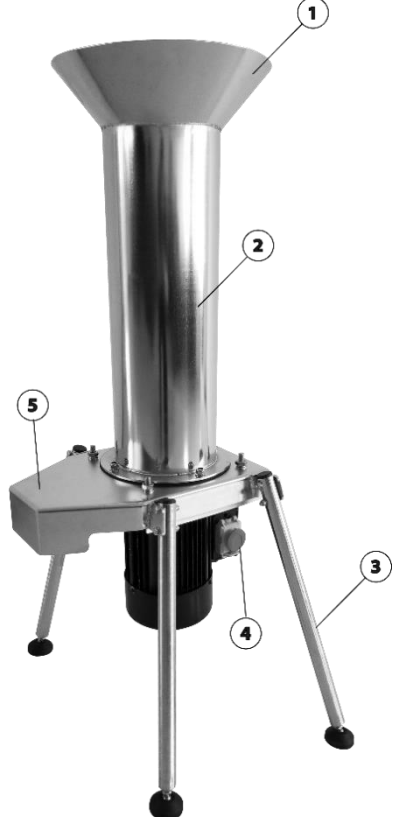

TECHNICAL PARAMETERS

VOLTAGE / FREQUENCY	230 V / 50 Hz
INPUT	1,1 kW
OPERATING SPEED	2 800 min ⁻¹
CRUSHING SPEED	400 kg/h
HOPPER VOLUME	15 l
DEGREE OF PROTECTION	IPX1
POWER CABLE LENGTH	1,6 m
DIMENSIONS	55 x 55 x 104 cm
WEIGHT	25 kg

PARTS OF THE PRODUCT

1	UPPER LID	
2	HOPPER	
3	LEGS	
4	SWITCH	
5	EQUIPMENT BODY	

EXPLANATIONS OF SYMBOLS

	Read the instructions manual.
	Do not throw away with the normal household waste. Instead, turn to recycling centers in an environmentally friendly way. Please take care to protect the environment.
	The product complies with the applicable European directives and the method of assessing the conformity of these directives has been performed.
	Safe material for food.
	Protection class I.
	Guaranteed sound power level Lwa in dB.
	Materialele de ambalare sunt reciclabile. Vă rugăm să nu aruncați materialele de ambalare cu deșeurile menajere, ci să le transmiteți unui punct de colectare specific.
	O contribuție financiară pentru preluare și reciclarea ulterioară a pentru acest ambalaj a fost deja plătită.

GENERAL POWER TOOLS SAFETY INSTRUCTIONS

- **WARNING! Read all safety warnings and all instructions.** Failure to follow the warnings and instructions may result in electric shock, fire and/or serious injury.

1) WORK AREA SAFETY:

- Keep work area clean and well lit. Cluttered or dark areas invite accidents.
- Do not operate power tools in explosive atmospheres, such as in the presence of flammable liquids, gases, or dust. Power tools create sparks which may ignite the dust or fumes.
- Keep children and bystanders away while operating a power tool. Distractions can cause you to lose control.

2) ELECTRICAL SAFETY:

- Power tool plugs must match the outlet. Never modify the plug in any way. Do not use any adapter plugs with earthed (grounded) power tools. Unmodified plugs and matching outlets will reduce risk of electric shock.
- Avoid body contact with earthed or grounded surfaces, such as pipes, radiators, ranges and refrigerators. There is an increased risk of electric shock if your body is earthed or grounded.
- Do not expose power tools to rain or wet conditions. Water entering a power tool will increase the risk of electric shock.
- Do not abuse the cord. Never use the cord for carrying, pulling or unplugging the power tool. Keep cord away from heat, oil, sharp edges or moving parts. Damaged or entangled cords increase the risk of electric shock.
- When operating a power tool outdoors, use an extension cord suitable for outdoor use. Use of a cord suitable for outdoor use reduces the risk of electric shock.
- If operating a power tool in a damp location is unavoidable, use a residual current device (RCD) protected supply. Use of an RCD reduces the risk of electric shock

3) PERSONAL SAFETY:

- Stay alert, watch what you are doing and use common sense when operating a power tool. Do not use a power tool while you are tired or under the influence of drugs, alcohol, or medication. A moment of inattention while operating power tools may result in serious personal injury.
- Use personal protective equipment. Always wear eye protection. Protective equipment such as dust mask, non-skid safety shoes, hard hat, or hearing protection used for appropriate conditions will reduce personal

injuries.

- Prevent unintentional starting. Ensure the switch is in the off-position before connecting to power source and/or battery pack, picking up or carrying the tool. Carrying power tools with your finger on the switch or energising power tools that have the switch on invites accidents.
- Remove any adjusting key or wrench before turning the power tool on. A wrench or a key left attached to a rotating part of the power tool may result in personal injury.
- Do not overreach. Keep proper footing and balance at all times. This enables better control of the power tool in unexpected situations.
- Dress properly. Do not wear loose clothing or jewellery. Keep your hair, clothing and gloves away from moving parts. Loose clothes, jewellery or long hair can be caught in moving parts.
- If devices are provided for the connection of dust extraction and collection facilities, ensure these are connected and properly used. Use of dust collection can reduce dust-related hazards.

4) POWER TOOL USE AND CARE:

- Do not force the power tool. Use the correct power tool for your application. The correct power tool will do the job better and safer at the rate for which it was designed.
- Do not use the power tool if the switch does not turn it on and off. Any power tool that cannot be controlled with the switch is dangerous and must be repaired.
- Disconnect the plug from the power source and/or the battery pack from the power tool before making any adjustments, changing accessories, or storing power tools. Such preventive safety measures reduce the risk of starting the power tool accidentally.
- Store idle power tools out of the reach of children and do not allow persons unfamiliar with the power tool or these instructions to operate the power tool. Power tools are dangerous in the hands of untrained users.
- Maintain power tools. Check for misalignment or binding of moving parts, breakage of parts and any other condition that may affect the power tool's operation. If damaged, have the power tool repaired before use. Many accidents are caused by poorly maintained power tools.
- Keep cutting tools sharp and clean. Properly maintained cutting tools with sharp cutting edges are less likely to bind and are easier to control.
- Use the power tool, accessories and tool bits etc. in accordance with these instructions, taking into account the working conditions and the work to be performed. Use of the power tool for operations different from those intended could result in a hazardous situation.

5) SERVIS:

- Have your power tool serviced by a qualified repair person using only identical replacement parts. This will ensure that the safety of the power tools is maintained.

SAFETY INSTRUCTIONS FOR ELECTRIC FRUIT CRUSHER

- **WARNING!** Read these operating instructions carefully before using the device. Familiarize yourself with the device controls and the proper way to use it.
- The product is not intended for use by persons (including children) whose physical, sensory or mental incapacity or lack of experience and knowledge prevents the safe use of the product unless it is supervised or instructed in the use of the appliance by a person responsible for their safety. Take care of the children to ensure that they cannot play with the product.
- The electric fruit crusher can be operated by one person only.
- Make sure that other people and animals are at a safe distance from the crusher during its use. The operator is responsible for other persons in his area of work.
- Only use the electric fruit crusher in daylight or under good artificial lighting.
- Do not operate the electric fruit crusher if you are tired or under the influence of drugs, alcohol or medication. Even a moment of inattention during use can lead to serious injury to the user.
- **WARNING!** The electric fruit crusher must be connected to a single-phase mains with a residual current

device for leakage current ≥ 30 mA, overload and short-circuit protection (residual current device 6 -10 A) and protective earthing.

- Before working with the electric fruit crusher, secure it if necessary to prevent it from tipping over during operation.

- Do not connect the electric fruit crusher to the power supply until all fastenings and installation reliability of all components have been checked.

- Make sure that your hair, clothes, gloves or other part of your body do not get too close to the rotating parts of the electric fruit crusher.

- Only use the electric fruit crusher as instructed (for crushing fruit, berries and vegetables). The crusher is not intended for crushing frozen fruit, berries and vegetables, or for crushing ice cubes.

If the crusher gets blocked, switch off the crusher immediately and remove the plug from the electrical socket. Eliminate the cause that caused the crusher to jam and continue working.

- Always check the condition of the power cord before starting work and use the crusher only if the power cord is not damaged. If the power cord is damaged, have it replaced by an authorized service center* to avoid danger.

- In the event of a fault or damage that could endanger the safety of operation, it is forbidden to use the electric fruit crusher.

- Be careful when handling the crusher. There is a risk of injury.

- In the event of a short circuit in the motor, disconnect the electric fruit crusher from the power supply by pulling the plug out of the electrical socket and contact an authorized service center.

- If water splashes on the electric fruit crusher, switch it off with the on / off switch and remove the plug from the electric socket. Wipe and dry the crusher with a cloth and contact an authorized service center.

- In the event of mechanical instability (increased vibrations, etc.), switch off the electric fruit crusher with the on / off switch. Remove the plug from the electrical socket and check the tightening of all screws. If the fault persists, contact an authorized service center.

When the electric fruit crusher is not in use, it must be disconnected from the power supply.

(*) Authorized service: The service department of the manufacturer or importer or another person who is qualified, authorized and capable to perform this type of repair. The electric fruit crusher must be handed over to such a service in the event of a needed repair.

IT IS FORBIDDEN TO:

- Switch on the electric fruit crusher without the top lid fitted correctly.

- Touch the rotating parts of the electric fruit crusher with your hands during operation.

- During operation of the electric fruit crusher, place any tools or objects in the hopper, except for the material intended for crushing.

- Place your hands close to the hopper opening during operation of the electric fruit crusher.

- Use an electric fruit crusher with a damaged power cord.

- Use the electric fruit crusher during bad weather (e.g. when it is raining or snowing) and outdoors.

- Pour fruit, berries or vegetables into the hopper from a height of more than 0.5 m.

- Repair the electric fruit crusher yourself or modify it in any way.

- Immerse the electric fruit crusher in water or wash it under running water.

ASSEMBLY AND USE

ASSEMBLY

STEP 1

Install the top lid to the hopper.

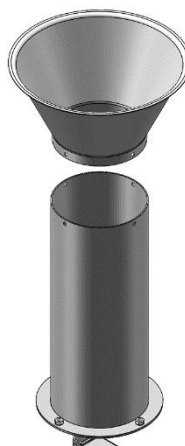

STEP 2

First, unscrew the 4 screws needed to mount the already assembled part in step 1 to the body of the device. Then fit the already assembled part into place and fasten it to the body of the device with the screws.

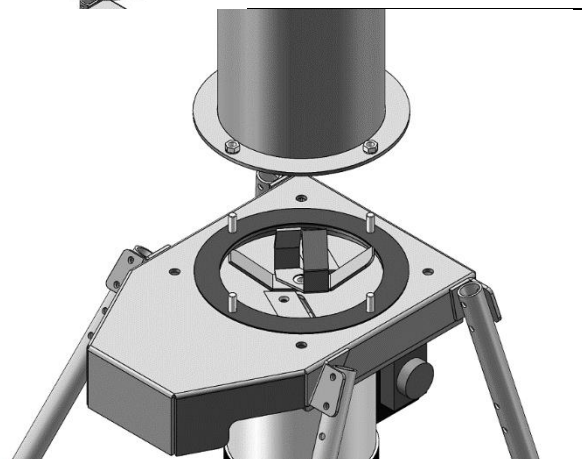
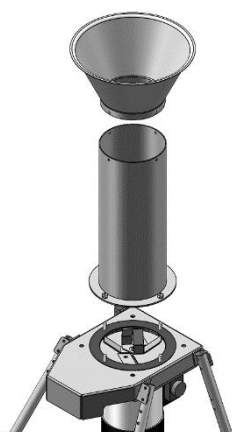

BEFORE FIRST USE

- Remove the electric fruit crusher from the packaging material.
- Keep packaging materials (e.g. plastic bags) out of the reach of children. Otherwise, there is a risk of suffocation.
- Thoroughly wash all parts that come in contact with food with warm water using a neutral kitchen detergent. Then rinse them under clean running water and wipe dry thoroughly with a soft cloth, or let them dry freely.
- Place the electric fruit crusher on a flat surface and place a container for crushed material under the output.

APPLIANCE OPERATION

- Wash fruits, berries or vegetables first.
- Connect the electric crusher to the power supply by inserting the plug into an electrical socket with a protective earthing, and switch on the crusher using the switch.
- Pour the prepared fruits, berries or vegetables into the hopper and crush them.
- Empty the crushed material container on time. Otherwise, the crushed material may clog the crushing device.
- When you have finished working, switch off the electric crusher with the on / off switch and disconnect it from the power supply by pulling the plug out of the electrical socket.

MAINTENANCE AND STORAGE

- Proper maintenance is the basis for maintaining the original efficiency and operational safety of the equipment.
- **WARNING!** Before beginning any inspection or maintenance, switch off the electric fruit crusher and remove the plug from the electrical socket.
- Clean the electric fruit crusher after every use.
- If the crusher is blunt, have it sharpened.

- Never clean or spray water on the device. Clean the cover of the device with a soft damp cloth. Never use cleaning agents or solvents such as petrol, alcohol, ammonia, etc.! These solvents can damage the plastic parts of the product.
- Store the electric fruit crusher in a dry place, protected from the weather.

PROTECTION OF THE ENVIRONMENT



The symbol of crossed out waste bin on the products or accompanying documents indicates that used electrical and electronic products must not be added to the household waste. For proper disposal, recovery and recycling, please take these products to designated collection points for free shipment. Alternatively, in some countries, you may return your products to your local retailer when buying an equivalent new product. The correct disposal of this product will help save valuable natural resources and help prevent potential negative consequences for the environment and human health, which could be caused by inappropriate waste handling. Contact your local authority or nearest collection point for further details. Penalties may be imposed for incorrect disposal of this type of waste in accordance with national regulations.

ES VYHLÁSENIE O ZHODE ES DECLARATION OF CONFORMITY

vydané/issued by

Výrobca/Producer: Laizhou Fenglin Machinery Co., Ltd.
Sídlo/Seated: No. 7060, Yuhai Street, Chenggang Road, Laiyhou, Shandong P.R.C.

Represented by: SLOVAKIA TREND EXPORT - IMPORT, s.r.o.
Sídlo/Seated: Michalovská 87/1414, Sobrance 07301, Slovensko
IČO/ID Nr: 46512250

vyhlasuje na vlastnú zodpovednosť, že následne označené zariadenie na základe svojej koncepcie a konštrukcie, rovnako ako do obehu uvedené vyhotovenie, zodpovedá základným bezpečnostným požiadavkám príslušných legislatívnych predpisov/
hereby declares that this appliance is in compliance with all basic safety requirements of all relevant directives.

Elektrický drvič ovocia / Electric fruit crusher

TYP / TYPE	
EFC-1	Strend Pro Garden, 230 V,50 Hz, 1 100 W, IPX1, Class I
EFC-2	Strend Pro Garden, 230 V,50 Hz, 550 W, IPX1, Class I

bol navrhnutý a vyrobená v zhode s nasledujúcimi normami/was constructed and produced in compliance with following standards:

EN 60335-2-64:2000+A1

EN 60335-1:2012+A11+A13+A14+A2

a nasledujúcimi predpismi (všetko v platnom znení)/and all relevant directives (all in compliance):

MD 2006/42/EC

	Noise measured level / Hladina hluku nameraná LwA	Noise guaranteed level / Hladina hluku garantovaná LwA
EFC-1	98,17 dB(A)	102 dB(A)
EFC-2		

Všetky súbory technickej dokumentácie sa nachádzajú k nahliadnutiu na adrese: /All related technical documentation and test report are available for checking at seat of company on following address: Slovakia TREND Export – Import s.r.o, Michalovská 87/1414, 073 01 Sobrance, Slovenská Republika

Last two digits when product has been introduced on market
/ Posledné dve číslice roka, kedy bol výrobok označený značkou CE: 21

JUDr. Michal ŽEŇUCH
per procuram
SLOVAKIA TREND EXPORT - IMPORT, s.r.o.
Michalovská 87/1414
073 01 SOB RANCE
IČO: 46512250, DIČ: 2023403371

Sobrance 21.7.2021
Dátum a miesto vydania vyhlásenia
Place and date of issue

.....
Vydal/Issued by. Pečiatka/Podpis, Stamp/Signature
JUDr. Michal Žeňuch, confidential clerk/prokurista

ZÁRUČNÝ LIST / ZÁRUČNÍ LIST / JÓTÁLLÁSI JEGY / LISTA DE GARANȚIE / WARRANTY LETTER

Sériové číslo: Sériové číslo: Sorozatszám: Nr. serie: Serial number:	Dátum predaja: Datum prodeje: Eladás dátuma: Data vânzării: Date of sale:	Podpis a pečiatka predajcu: Razitko a podpis prodajce: Az eladó aláírása és bélyegzője: Ștampila vânzătorului: Seller's stamp and signature:

PODMIENKY ZÁRUKY / ZÁRUČNÍ PODMÍNKY / A JÓTÁLLÁS FELTÉTELEI / CONDIȚIILE DE GARANȚIE / WARRANTY TERMS

SK: Na tento výrobok sa poskytuje záruka po dobu 24 mesiacov odo dňa predaja, respektíve odo dňa vyskladnenia. V dobe záruky vám záručný servis vykoná opravy všetkých závad vzniknutých následkom výrobnéj chyby bezplatne. Pri uplatnení požiadavky na záručnú opravu musí byť spolu s prístrojom predložený úplne a čitateľne vyplnený záručný list. Pri odosielaní prístroja do opravy, dopravné náklady hradí zákazník. Originálny obal od výrobku starostlivo uschovajte.

Záruka sa nevzťahuje na

- prístroj poškodený počas dopravy a nesprávneho skladovania
- poruchy spôsobené nesprávnou obsluhou alebo údržbou
- poruchy spôsobené vplyvom opotrebenia výrobku a materiálu
- poruchy spôsobené používaním prístroja na iný účel než na aký je určený
- prístroj, do ktorého bol vykonaný neodborný zásah alebo úprava
- nekompletnosť výrobku, ktorú bolo možné zistiť už pri predaji

CZ: Na tento výrobek se poskytuje záruka po dobu 24 měsíců ode dne prodeje, respektive ode dne vyskladnění. V době záruky vám záruční servis provede opravy všech závad vzniklých následkem výrobní chyby bezplatně. Při uplatnění požadavku na záruční opravu musí být spolu s přístrojem předložen úplně a čitelně vyplněný záruční list. Při odesílání přístroje do opravy, dopravní náklady hradí zákazník. Originální obal od výrobku pečlivě uschovejte.

Záruka se nevztahuje na:

- přístroj poškozen během dopravy a nesprávného skladování
- poruchy způsobené nesprávnou obsluhou nebo údržbou
- poruchy způsobené vlivem opotřebení výrobku a materiálu
- poruchy způsobené používáním přístroje na jiný účel, než na jaký je určen
- přístroj, do kterého byl proveden neodborný zásah nebo úprava
- nekompletnost výrobku, kterou bylo možné zjistit již při prodeji

HU: Erre a termékre az eladás, illetve a kiraktározás dátumától számított 24 hónap jótállás érvényes. A jótállás időtartamán belül a garanciaszerviz Önnek ingyen biztosítja a gyártási hibából származó minden termékhiba javítását. A jótállás érvényesítéséhez a terméken kívül az olvashatóan és teljes körűen kitöltött jótállási jegy leadása is szükséges. A termék küldése esetén a szállítási költségek a vásárlót terhelik. A termék eredeti csomagolását gondosan őrizze meg.

A jótállás nem érvényes:

- ha a készülék a nem megfelelő szállítás vagy tárolás következtében hibásodott
- a helytelen használat vagy karbantartás következtében keletkező hibákra
- a termék vagy az anyag elhasználódása következtében keletkező hibákra
- a készülék nem rendeltetésszerű használata következtében keletkező hibákra
- a készülékre, amelyen nem szakszerű beavatkozást vagy módosítást hajtottak végre
- a termék hiányos voltára, amely az eladás során is már észrevehető volt

RO: Garanția pentru acest produs este 24 luni de la data vânzării, respectiv de la data scoaterii din depozit. În timpul garanției service-ul de garanție va efectua toate reparațiile de defecțiuni apărute ca urmare a greșelilor de producție, în mod gratuit. La revendicarea reparației de garanție solicitate, pe lângă produsul prezentat trebuie depusă și lista de garanție completată corect și citibil. La trimiterea aparatului la reparații, cheltuielile de transport suportă clientul. Păstrați ambalajul original al produsului cu atenție.

Garanția nu se referă la:

- aparatul defectat în timpul transportului și prin depozitare necorespunzătoare
- defecțiunile pricinuite de manipularea sau întreținerea necorespunzătoare
- defecțiunile pricinuite de uzura produsului sau materialului
- defecțiunile pricinuite de folosirea aparatului în alt scop, decât pentru care este destinat
- aparatul în care s-a intervenit sau s-a efectuat reglarea în mod necalificat
- produsul fabricat incomplet, greșeala care putea fi constatată deja la vânzare

EN: This product is guaranteed for 24 months from date of sale or removal from storage. All manufacturing defects found during the warranty period will be repaired at no charge. To submit a request for warranty repairs, fill out the warranty card legibly and completely and attach it to the device. Customers pay the cost of transport when sending a device for repairs. Keep the product's original packaging in a safe place.

The warranty does not cover:

- Damage caused to the device during transit or from improper storage
- Malfunctions caused by incorrect operation or maintenance
- Malfunctions caused by product and material wear
- Malfunctions caused by using the device for purposes other than those intended
- Damage caused by tampering or modifications
- Any incomplete work not discovered on the product when it was sold

SERVISNÉ ZÁZNAMY / SERVISNÍ ZÁZNAMY / JAVÍTÁSI BEJEGYZÉSEK / NOTIFICAREA SERVICE / SERVICE RECORDS

Splnomocnený zástupca výrobcu / Zplnomocněný zástupce výrobce/ A gyártó felhatalmazott képviselője /
Reprezentantul împuternicit al producătorului: / Represented by :
Slovakia Trend Export-Import s.r.o., Michalovská 87/1414, 073 01 Sobrance
Fax: (056) 652-2329 Tel: 0915 392 687 E-mail: servis@slovakia-trend.sk